

EXQUISIT

Bedienungsanleitung und Installationsanweisung

Einbau-Massekochfeld
(Autark-Kochfeld)

EMS 301-2

WICHTIGES DOKUMENT! BITTE MIT KAUFBELEG AUFBEWAHREN

Sehr geehrte Kundin, sehr geehrter Kunde

Wir danken Ihnen für den Kauf unseres Gerätes.
Sie haben gut gewählt.

Ihr Exquisit – Gerät wurde für den Einsatz im privaten Haushalt gebaut und ist ein Qualitätserzeugnis, das höchste technische Ansprüche mit praxisgerechtem Bedienkomfort verbindet– wie andere Exquisit - Geräte auch, die zur vollen Zufriedenheit ihrer Besitzer in ganz Europa arbeiten.

Diese Anleitung bitte gut durchlesen



Bevor Sie das Gerät in Betrieb nehmen, lesen Sie bitte diese Bedienungsanleitung aufmerksam durch. Sie enthält wichtige Sicherheitshinweise für die Installation, den Betrieb und den Unterhalt des Gerätes. Eine korrekte Bedienung trägt wesentlich zur effizienten Energienutzung bei und minimiert den Energieverbrauch im Betrieb.

Eine unsachgemäße Verwendung des Gerätes kann gefährlich sein, insbesondere für Kinder.

Bewahren Sie die Bedienungsanleitung zum späteren Nachschlagen auf. Geben Sie sie an eventuelle Nachbesitzer weiter. Bei Fragen zu Themen, die in dieser Bedienungsanleitung für Sie nicht ausführlich beschrieben sind, kontaktieren Sie den Kundendienst Deutschland Tel. +49 (0) 2944 9716-791 oder besuchen unsere Website www.ggv-exquisit.de.

Dieses Gerät entspricht den geltenden EG-Sicherheitsbestimmungen in Bezug auf elektrische Apparate. Es wurde nach dem Stand der Technik gefertigt und zusammengebaut.

Der Hersteller arbeitet ständig an der Weiterentwicklung aller Typen und Modelle. Bitte haben Sie deshalb Verständnis dafür, dass wir uns Änderungen in Form, Ausstattung und Technik vorbehalten müssen.

Inhalt

1.	Entsorgung von Geräten	3
2.	Sicherheit	4
	Sicherheitshinweise	4
	Erklärung der Sicherheitshinweise.....	4
	Allgemeine Sicherheitshinweise.....	5
	Besondere Sicherheitshinweise	6
	Sicherheit und Wartung: Autarkes Masse-Kochfeld	7
3.	Bestimmungsgemäße Verwendung	9
4.	Gerät auspacken	10
5.	Installation	11
	Aufstellen	11
	Elektroanschluss.....	11
	Einbau	11
	Einbauschritte Kochfeld	12
	Deklaration	13

6.	Erst Inbetriebnahme	14
	Diese Hinweise vor Inbetriebnahme beachten:	14
	-Vor Inbetriebnahme das Gerät gründlich reinigen	14
	-Erstes Aufheizen	14
	-Vorgehen Massekochfeld: vor dem ersten Kochen	14
	-Nach dem Aufheizvorgang das Gerät abkühlen lassen und reinigen.	14
7.	Gerätebeschreibung	15
	Bezeichnung	15
8.	Bedienen des Einbaukochfeldes.....	16
	Geeignetes Kochgeschirr.....	17
	Einstellungen (modellabhängig).....	17
	Praktische Hinweise zum Kochen.....	18
9.	Wartung und Pflege	19
10.	Bevor Sie den Kundendienst rufen	20
11.	Reparaturen	20
12.	Kundendienst	21
13.	Garantiebedingungen.....	22
14.	CE-Konformität	23
15.	Technische Daten	24
16.	Produktdatenblatt elektrische Haushaltskochfelder	24

1. Entsorgung von Geräten



Dieses Gerät ist ausgezeichnet lt. Vorgabe der Europäischen Entsorgungsvorschrift

2012 / 19 / EU

Sie stellen sicher, dass das Produkt ordentlich entsorgt wird. Durch die umweltgerechte Entsorgung stellen Sie sicher, dass eventuelle gesundheitliche Schäden durch Falschentsorgung vermieden werden.

Das Symbol der Tonne auf dem Produkt oder den Begleitpapieren zeigt an, dass dieses Gerät nicht wie Haushaltsmüll zu behandeln ist. Stattdessen soll es dem Sammelpunkt zugeführt werden für die Wiederverwertung von elektrischen und elektronischen Gerätschaften.

Die Entsorgung muss nach den jeweils örtlich gültigen Bestimmungen vorgenommen werden. Für weitere Informationen wenden Sie sich an Ihre örtliche Behörde oder Entsorgungsfirma.

Machen Sie ausgediente Altgeräte vor der Entsorgung unbrauchbar:

- Ziehen Sie den Netzanschlusstecker aus der Steckdose
- Trennen Sie den Stecker vom Netzanschlusskabel.

Kinder können Gefahren, die im Umgang mit Haushaltsgeräten liegen, oft nicht erkennen. Sorgen Sie deshalb für die notwendige Aufsicht und lassen Sie Kinder nicht mit dem Gerät spielen.

2. Sicherheit

Sicherheitshinweise

Alle Sicherheitshinweise in dieser Gebrauchsanweisung sind mit einem Warnsymbol versehen. Sie weisen frühzeitig auf mögliche Gefahren hin. Diese Informationen sind unbedingt zu lesen und zu befolgen.

Erklärung der Sicherheitshinweise



GEFAHR

bezeichnet eine gefährliche Situation, welche bei Nichtbeachtung zum Tod oder zu schwerwiegenden Verletzungen führt!



WARNUNG

bezeichnet eine gefährliche Situation, welche bei Nichtbeachtung zum Tod oder zu schwerwiegenden Verletzungen führen kann!



Stromschlaggefahr



Heisse Oberfläche! Verbrennungsgefahr Verbrühungsgefahr



VORSICHT

bezeichnet eine gefährliche Situation, welche bei Nichtbeachtung zu leichten oder mässigen Verletzungen führen kann!

WICHTIG

bezeichnet eine Situation, welche bei Nichtbeachtung erhebliche Sach- oder Umweltschäden bewirken kann!

Allgemeine Sicherheitshinweise

- Schalten Sie das Kochfeld nach Gebrauch immer aus.
- Schalten Sie im Notfall sofort die Sicherung aus.



GEFAHR

Stromschlaggefahr

Lebensgefahr / Verletzungsgefahr

- Berühren Sie niemals ein elektrisches Gerät, wenn Ihre Hände oder Füße nass sind oder wenn Sie barfuss sind.
- Benutzen Sie niemals ein elektrisches Gerät im Freien.
- Die Installationsarbeiten und die elektrische Verkabelung dürfen nur von Fachleuten in Übereinstimmung mit sämtlichen in Ihrem Land geltenden Normen und Vorschriften durchgeführt werden, einschließlich der Brandschutzmassnahmen. Bitte führen Sie diese Arbeiten niemals selbst durch.
- Die elektrische Sicherheit dieses Gerätes ist nur garantiert, wenn das Gerät an ein einwandfrei geerdetes System angeschlossen wird und den elektrischen Sicherheitsnormen entspricht.
- Ein beschädigtes Stromversorgungskabel muss unverzüglich durch den Lieferanten, Fachhändler oder Kundendienst ersetzt werden. Wenn Kabel oder Stecker Verbindungen beschädigt sind, dürfen Sie das Gerät nicht mehr benutzen.
- Keine Mehrfachstecker oder Stromverlängerungskabel einsetzen.
- Vor sämtlichen Reinigungs- und Wartungsarbeiten Gerät ausschalten und vollständig auskühlen lassen.
- Niemals einen Dampfreiniger zur Reinigung verwenden. Feuchtigkeit könnte in elektrische Bauteile gelangen.
- Das Gerät muss trocken sein, bevor Sie es wieder in Betrieb nehmen.
- Ausser den in dieser Bedienungsanleitung beschriebenen Reinigungs- und Wartungsarbeiten dürfen keine Eingriffe am Gerät vorgenommen werden.
- Das Gerät muss von qualifiziertem Personal oder Technikern installiert werden. Bitte führen Sie diese Arbeiten nie selbst durch.

HINWEIS

Der Hersteller lehnt jegliche Haftung für Verletzungen und Schäden ab, die aus der Nichtbeachtung der Hinweise und Anleitungen zur Installation, Wartung und Bedienung des Gerätes entstanden sind.

Besondere Sicherheitshinweise**Sicherheit von schutzbedürftigen Personen: Kinder und Personen mit reduzierten Fähigkeiten****GEFAHR**

- Dieses Gerät kann von Kindern ab 8 Jahren und darüber sowie von Personen mit verringerten physischen, sensorischen oder mentalen Fähigkeiten oder Mangel an Erfahrung und/oder Wissen benutzt werden, wenn sie beaufsichtigt oder bezüglich des sicheren Gebrauchs des Gerätes unterwiesen wurden und die daraus resultierenden Gefahren verstehen.
- Kinder dürfen nicht mit dem Gerät spielen. Halten Sie kleine Kinder (unter 8 Jahren) vom Gerät fern.
- Die Reinigung und die Wartung durch den Benutzer dürfen nicht durch Kinder durchgeführt werden, es sei denn, sie werden beaufsichtigt.
- Kinder dürfen dieses Gerät nur dann benutzen, wenn sie angelernt wurden. Kinder müssen das Gerät richtig bedienen können und die Gefahren verstehen, auf die in der Bedienungsanleitung hingewiesen werden.

**GEFAHR****Erstickungsgefahr**

Verpackungsteile (z. B. Folien, Styropor) können für Kinder gefährlich sein. Verpackungsmaterial von Kindern fernhalten.

Sicherheit und Wartung: Autarkes Masse-Kochfeld

- Schalten Sie das Kochfeld nach Gebrauch immer aus.



GEFAHR

Brandgefahr

- Unbeaufsichtigtes Kochen auf Kochmulden mit Fett oder Öl kann gefährlich sein und zu Bränden führen. **NIEMALS** versuchen, ein Feuer mit Wasser zu löschen, sondern das Gerät ausschalten und dann die Flammen vorsichtig zum Beispiel mit einem Deckel oder einer Löschdecke abdecken.
- Niemals Gegenstände auf der Kochfläche lagern.
- Verwenden Sie das Gerät nie zum Beheizen eines Raumes!



Heisse Oberfläche! Verbrennungsgefahr

- Während des Gebrauchs werden das Gerät und seine berührbaren Teile heiss. Vorsicht ist geboten, um das Berühren von Kochstellen und anderen heissen Oberflächen zu vermeiden. Kinder jünger als 8 Jahre müssen ferngehalten werden, es sei denn, sie werden ständig beaufsichtigt.
- Zugängliche Teile, z.B. Backofentür, können bei Benutzung heiß werden. Kinder unter 8 Jahren fernhalten.
- Achten Sie darauf, wenn Sie Töpfe, Gebinde, Zubehör entnehmen oder die Speisen überprüfen bzw. wenden:
 - zuerst beim Kochfeld die Heizstufe zurück zu drehen oder die Energiezufuhr ganz zu schliessen.
- Vor Reinigung und Wartung muss das Gerät abkühlen.

Vorgehen bei Feuer:

- NIEMALS ein Feuer mit Wasser löschen
- Gerät ausschalten
- Flammen vorsichtig abdecken, zum Beispiel mit einem Deckel oder einer Löschdecke.
- Bei Feuerausbreitung, Feuerwehr rufen, Mitbewohner informieren und Haus verlassen.



GEFAHR

Stromschlaggefahr/Verletzungsgefahr

- Ist die Kochfläche gerissen, sofort das Gerät ausschalten zur Vermeidung eines möglichen elektrischen Schlags.
- Lässt sich das Kochfeld durch einen Defekt nicht mehr ausschalten, sofort die Haushalts-Sicherung ausschalten und den Kundendienst rufen.
- Nur Kochmuldenschutzgitter/-abdeckungen des Kochmuldenherstellers oder vom Hersteller in der Gebrauchsanleitung des Gerätes freigegebenen Kochmuldenschutzgitter/-abdeckungen verwenden. Die Verwendung von ungeeigneten Kochmuldenschutzgittern/-abdeckungen kann zu Unfällen führen.
- Das Gerät ist nicht für den Betrieb mit einer externen Zeitschaltuhr oder einem separaten Fernwirkssystem bestimmt ist.
- Nehmen Sie keine Arbeiten im Geräteinneren vor. Gegebenenfalls den Kundendienst anrufen.
- Halten Sie Kinder unter 8 Jahren, sehr schutzbedürftige Personen und Haustiere vom Kochfeld fern.



WICHTIG: Erster Aufheizvorgang

Bei der Erst Inbetriebnahme die Kochplatten des Gerätes – ausnahmsweise ohne Kochgeschirr - einzeln während 5 Minuten bei maximaler Temperatur aufheizen. Während des Aufheizvorganges beseitigt die Hitze mögliche Produktionsrückstände.

Heisse Oberflächen! Kinder fern halten!

Für gute Durchlüftung des Raumes sorgen, damit Gerüche und Rauch schnell abziehen. Je nach Gegebenheiten ev. Fenster öffnen oder Lüftung einschalten.

- Das Gerät nicht benutzen, solange es mit Wasser in Kontakt ist. Das Gerät nicht mit feuchten Händen bedienen.
- Das Kochfeld nicht ohne geeignetes Kochgeschirr betreiben.
- Das Gerät während des Betriebes beaufsichtigen.
- Kochgut immer gut überwachen und auf Siedezeitpunkt achten.

- Keine Alufolie bzw. Kunststoff auf die Kochfelder legen. Vom heißen Kochfeld alles fernhalten, was schmelzen kann, z.B. Kunststoffe, Folie, besonders Zucker und stark zuckerhaltige Speisen.
- Die Kabel von allen elektrischen Geräten vom heißen Kochfeld fern halten.
- Keine feuergefährlichen, leicht entzündbaren oder verformbaren Gegenstände unter dem Kochfeld lagern.
- Wir empfehlen nicht, das Gerät in der Nähe eines Kühlgerätes, Geschirrspülers oder Trockners aufzustellen. Die falsche Platzierung beeinflusst den Energieverbrauch (Kühlgeräte) und führt möglicherweise zu Kondenswasser Bildung (Geschirrspüler) und zu Schäden am Gerät.
- Das Gerät so installieren, dass für eine optimale Umluft Verteilung gesorgt werden kann; dies auch während einer längeren Kochzeit.
- Die Wand und alle wärmebestrahlten Bereiche oberhalb der Einbauplatte müssen hitzebeständig sein.
- Wenn der Geräteboden nach der Installation im Unterbaumöbel zugänglich ist, muss eine Trennwand eingebaut werden, unter Einhaltung der vorgeschriebenen Abstände.
- Erfolgt die Installation hingegen über einem Backofen, ist eine Trennwand nicht erforderlich.
- Das Gerät darf nicht auf Yachten oder in Wohnwagen eingebaut werden.

3. Bestimmungsgemäße Verwendung

Das Gerät ist für die Verwendung im privaten Gebrauch/Haushalt bestimmt. Es eignet sich zum Kochen und Garen von Lebensmitteln. Jede darüber hinaus gehende Verwendung gilt als nicht bestimmungsgemäss. Wird das Gerät gewerblich, zweckentfremdet oder anders als in der Bedienungsanleitung beschrieben bedient, beachten Sie bitte, dass vom Hersteller keine Haftung für eventuelle Schäden übernommen werden kann.

Umbauten oder Veränderungen am Gerät sind aus Sicherheitsgründen nicht zulässig.

4. Gerät auspacken



Erstickungsgefahr

Verpackungsteile (z.B. Folien, Styropor) können für Kinder gefährlich sein.
Verpackungsmaterial von Kindern fern halten!

Die Verpackung muss unbeschädigt sein. Das Gerät auf Transportschäden überprüfen. Ein beschädigtes Gerät darf auf keinen Fall in Betrieb genommen werden. Wenden Sie sich im Schadensfall an den Lieferanten.

Verpackungsmaterial

Achten Sie auf eine umweltgerechte Entsorgung.

Transportschutz entfernen

- Das Gerät ist für den Transport geschützt. Alle Klebebänder entfernen, sofern vorhanden. Kleberückstände mit Reinigungsbenzin entfernen.

Lieferumfang

- | |
|----------------------------|
| ▪ 1 Autarkes Massekochfeld |
| ▪ 1 Bedienungsanleitung |
| ▪ Zubehör zum Einbau: |
| -2x Dichtung kurz |
| -4x Halteklammern |
| -4x Schrauben: 4.2x33mm |
| -2x Dichtung lang |



Mit / ohne Netzanschlusskabel.

Sofern mit Netzanschlusskabel geliefert:

- Zur Inbetriebnahme das Netzanschlusskabel in die geerdete Steckdose stecken.
- Im Notfall sofort das Gerät vom Netzanschluss trennen, dabei am Stecker ziehen, nicht am Kabel.

5. Installation

Aufstellen

Das Gerät muss in einem gut belüfteten und trockenen Raum stehen.

Die Umgebungstemperatur wirkt sich auf den Stromverbrauch und die einwandfreie Funktion des Gerätes aus.

WICHTIG

- Das Netzkabel darf niemals eingeklemmt oder abgedeckt werden.
- Das Netzkabel muss Temperatur von 120°C aushalten können.
- Ein beschädigtes Netzkabel darf nur vom technischen Kundendienst ausgewechselt werden.

Elektroanschluss

WICHTIG

Die Elektroinstallation des Gerätes sollte mit einem Notschalter ausgestattet sein, der im Notfall das ganze Gerät vom Netz abschaltet.

Der Abstand zwischen den Arbeitskontakten des Notschalters muss mindestens 3 mm betragen.

Einbau

WICHTIG

- **Einbau des Gerätes durch konzessionierten Fachhandel.**
- Auf ausreichende Belüftung während des Betriebes achten. Lüftungsöffnungen nicht verschliessen.
- Die Luftzirkulation unterhalb des Gerätes muss vorhanden sein.

		Mindestabstand für Belüftung	in mm
	A	Zu Unterbaumöbel Rückwand	30
	B	Unterhalb Gerät	15

- Wenn der Geräteboden nach der Installation im Unterbaumöbel zugänglich ist, muss eine Trennwand eingebaut werden. Trennwand Einbau unter Einhaltung der vorgeschriebenen Abstände.
- Erfolgt die Installation hingegen über einem Backofen, ist eine Trennwand nicht erforderlich.
- Die Küchenmöbel einschliesslich Trägermaterial, Oberflächenbeschichtung, Kleber und Dichtungen müssen eine ausreichende Hitzebeständigkeit aufweisen, gemäß DIN 68930:2009-11.
- Dunstabzugshauben anhand Herstellerangaben einbauen.

Abmessungen Gerät und Ausschnittmaß, in mm

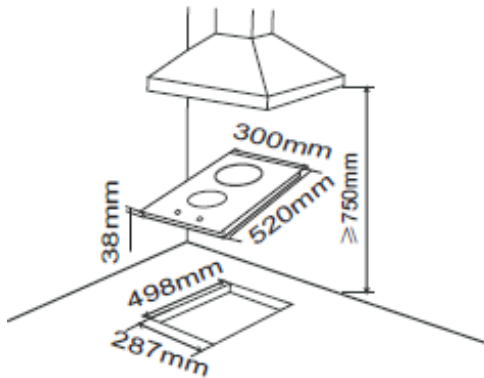

Höhe Einbau x Breite x Tiefe:
38 x 300 x 520 mm

Höhe Gerät (Oberkante 7-Taktschalter):
76 mm

Ausschnittmaß: 287 x 498 mm

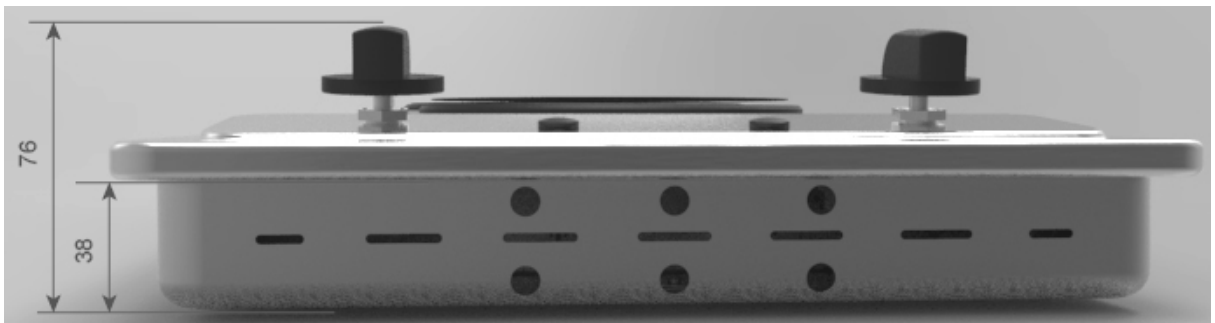

Einbauschritte Kochfeld

Nachstehend die Einbauschritte für ein Kochfeld mit Halteklammern:

- Die Arbeitsplatte des Einbau-Möbels muss mindestens 28 mm dick sein. Die Arbeitsplatte muss waagrecht liegen und an der Wandseite gegen überlaufende Flüssigkeiten abgedichtet sein.
- Die Schnittflächen mit speziellem Lack, Silikonkautschuk oder Gießharz versiegeln. Die Versiegelung verhindert ein Aufquellen durch Feuchtigkeit.

Ausschnittmass für Kochfeld		Querschnitt eingebautes Kochfeld	
1 Arbeitsplatte	3 Halteklammer	4 Kochfeld	
2 Schraube ST4.2x33		5 Dichtung	

- Der Abstand der Ausschnittkanten muss mindestens 50 mm betragen, zu einer linken oder rechten Wand 150 mm. Der Ausschnitt muss mittig über

den Unterbaumöbeln sitzen.

- Das Kochfeld mit der Oberseite nach unten auf eine weiche Unterlage legen.
- Die Dichtung bündig mit der Kochfeld Kante anbringen.
- Die umlaufende Dichtung auf Unversehrtheit und einwandfreie Lage prüfen. Darauf achten, dass
 - die Dichtung regelmässig verläuft.
 - keine Überlappungen oder Stellen ohne Dichtung vorhanden sind.
- Das Kochfeld mit den Kabeln voran in den vorbereiteten Ausschnitt legen.
- Das Kochfeld an der Arbeitsplatte von unten mit den beiliegenden Halteklammern (3) und den Schrauben (2) befestigen. Dabei die Dicke der Arbeitsplatte berücksichtigen. Die Schrauben gleichmässig in die Öffnungen an der Unterseite des Kochfeldes eindrehen, bis die Einbauzone fest auf der Arbeitsplatte aufliegt.

HINWEIS

- Die Lüftungsöffnungen rund um das Gerät beim Einbau nicht durch die umgebende Arbeitsplatte verschliessen.
- Ist bei diesem Gerät die Dichtung bereits an der Unterseite angebracht, die Dichtung nicht entfernen, da es Flüssigkeit und verschüttetes Essen vor dem Eindringen in die Geräteunterseite abhält.
- Kein Silikon zur Abdichtung verwenden. Silikon erschwert den Ausbau des Gerätes und damit einen künftigen Kundendienstesatz.

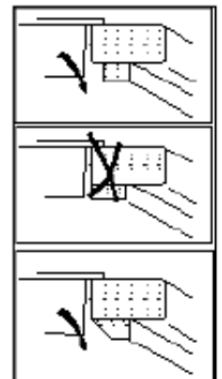

Sofern dieses Gerät über einem Backofen eingebaut wird

- Bei abgeschalteter Stromversorgung den Backofen an das Stromnetz anschliessen.
- Den Backofen vollständig in den Umbauschrank schieben und sichern.

Deklaration

Das Material und alle darin enthaltenen Elemente wurden sorgfältig geprüft. Wir lehnen jegliche Haftung für Fehler oder fehlende Angaben dieser Bedienungsanleitung ab. Der Hersteller behält sich das Recht zur Interpretation dieser Anleitung vor.

ZUSATZ Wir behalten uns das Recht für technische Verbesserungen ohne Vorankündigung vor; Aussehen und Farbe des Produktes können vom tatsächlichen Produkt abweichen.

6. Erst Inbetriebnahme

Sämtliche Verpackungsmaterialien entfernen. Überprüfen, ob sich das Gerät in einwandfreiem Zustand befindet. Bei Zweifel das Gerät nicht benutzen und den Kundendienst kontaktieren.

Diese Hinweise vor Inbetriebnahme beachten:

- Sämtliche Verpackungsmaterialien entfernen.
- Überprüfen, ob sich das Gerät in einwandfreiem Zustand befindet.
- Bei Zweifel das Gerät nicht benutzen und den Kundendienst kontaktieren.

-Vor Inbetriebnahme das Gerät gründlich reinigen

- Die Herdflächen mit einem feuchten Tuch reinigen und trocken nachwischen. Weitere Hinweise siehe Reinigung und Pflege.

-Erstes Aufheizen

- Das erste Aufheizen bereitet das neue Gerät auf den Einsatz vor. Beim ersten Aufheizen auftretende Geruchs- und Rauchentwicklung sind normal und kein Grund zur Besorgnis.
- Für gute Durchlüftung des Raumes sorgen, damit Gerüche und Rauch schnell abziehen. Je nach Gegebenheiten ev. Fenster öffnen oder Lüftung einschalten.
- Während des Aufheizvorganges beseitigt die Hitze mögliche Produktionsrückstände.



Heisse Oberflächen! Kinder fern halten!

- Der gehärtete Schutzlack beugt Rostschäden an den Kochplatten vor.

-Vorgehen Massekochfeld: vor dem ersten Kochen

1. Den Aufheizvorgang ausnahmsweise ohne Kochgeschirr vornehmen.
2. Vor dem normalen Gebrauch des Gerätes jede Kochstelle einzeln mindestens 5 Minuten lang auf maximaler Leistungsstufe aufheizen.

-Nach dem Aufheizvorgang das Gerät abkühlen lassen und reinigen.

-Nach Beendigung des Aufheizvorganges und der Reinigung ist das Gerät betriebsbereit.

7. Gerätebeschreibung

Bezeichnung

Einbau Masse-Kochfeld EMS301-2

(Abbildungen ähnlich)

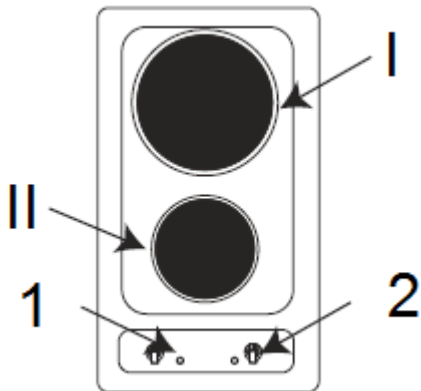

Bedienblende

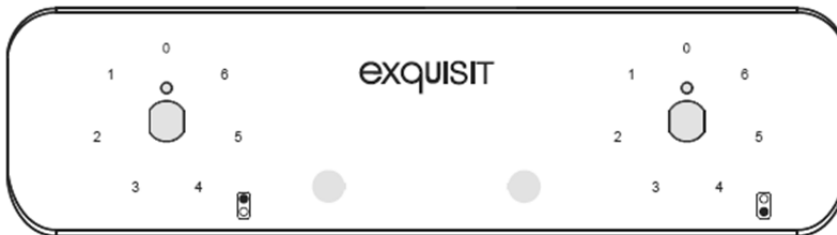

I Blitz-Kochplatte groß Ø 18.0 cm, 2.0 kW	II Blitz-Kochplatte klein Ø 14.5 cm, 1.5 kW
 Kochfeldschema: Kochplatte hinten	 Kochfeldschema: Kochplatte vorne
1 Plattenkontrollanzeige	2 7-Taktschalter

7-Taktschalter

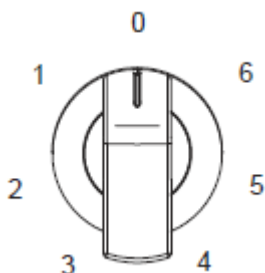

8. Bedienen des Einbaukochfeldes



WARNUNG Verletzungsgefahr

- Ist die Kochfläche gerissen, sofort das Gerät ausschalten zur Vermeidung eines möglichen elektrischen Schlags.
- Lässt sich das Kochfeld durch einen Defekt nicht mehr ausschalten, sofort die Haushalts-Sicherung ausschalten und den Kundendienst rufen.
- Nehmen Sie keine Arbeiten im Geräteinneren vor. Gegebenenfalls den Kundendienst anrufen.









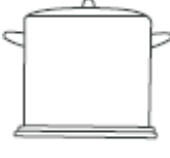

Heisse Oberfläche! Verbrennungsgefahr

- Kochstellen und deren Umgebung werden sehr heiss. Berühren Sie niemals heisse Oberflächen.
- Wenn das Kochen beendet ist, das Gerät ausschalten.
- Die Heizelemente nicht brennen lassen, wenn die Töpfe oder Pfannen leer oder nicht vorhanden sind.
- Halten Sie sehr schutzbedürftige Personen und Kinder unter 8 Jahren und Haustiere fern.

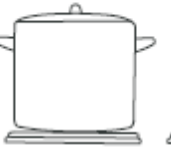
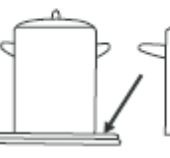
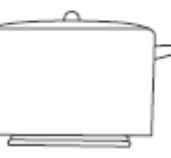
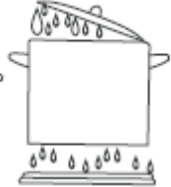
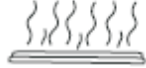
Das Kochfeld ist mit Kochzonen unterschiedlicher Durchmesser und Leistung ausgestattet. Der Bereich, der erhitzt wird, ist auf dem Kochfeld klar bezeichnet. Das Kochgeschirr für die beste Heizleistung genau auf die bezeichnete Kochzone stellen.

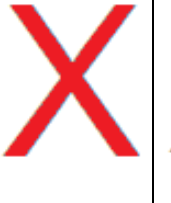
Schalten Sie das Gerät nach einer bestimmten Zeit zurück und nutzen Sie die Restwärme, damit Sie Energie sparen können. Weitere Informationen dazu sind in jedem gewöhnlichen Kochbuch gegeben.

Geeignetes Kochgeschirr

						
						
RICHTIG	Boden nach innen gewölbt	Boden nach aussen gewölbt	Boden zu klein	Boden zu groß	Feuchtigkeit auf Massekochfeld	Kein Kochgeschirr

Die Kochoberfläche und der Boden des Topfes müssen immer sauber und trocken sein.

Benutzen Sie nur Töpfe und Pfannen für elektrische Öfen mit einem einwandfreien, glatten Boden und geeignetem Durchmesser, der gleich dem erhitzten Bereich oder etwas grösser ist.

Kochgeschirr aus hitzebeständigem Glas, Ton oder Porzellan kann benutzt werden. Bei dieser Art Kochgeschirr auf die Temperatur achten, damit die Speisen nicht anhaften und anbrennen.

Keine Töpfe benutzen, die aus Plastik bestehen oder deren innere Seite mit Aluminium beschichtet ist. Keine Behälter mit rauer Unterseite verwenden. Falls der Boden der Töpfe nicht eben ist oder zu klein, führt dies zu höherem Energieverbrauch. Es wird folglich nicht möglich sein, die maximale Hitze zu nutzen und birgt weitere Verbrennungs- und Hitzegefahr für Mensch und Umwelt.

WICHTIG

Vermeiden Sie, dass Flüssigkeit überläuft; deshalb zum Kochen oder Erhitzen von Flüssigkeiten die Hitzezufuhr verringern.

Einstellungen (modellabhängig)

Jede Kochstelle verfügt über einen eigenen Schalter zum Einstellen der verschiedenen Hitzestufen.

Kochstufe 1 = niedrigste Stufe

Kochstufe 6 = höchste Stufe

Die Kochstellen werden durch die auf der Bedienblende des Gerätes befindlichen Taktschalter reguliert, die eine Veränderung der Regulierung vom Warmhalten (ungefähr 7 % des Heizvermögens) bis zur maximalen Temperatur ermöglichen.

Beim Taktschalter ist jeweils ein Kochfeldschema angebracht, das die Position der zutreffenden Kochplatte angibt. Die Kontrollanzeigen leuchten bei heisser Kochplatte.

Zum **Einschalten** den Taktschalter auf die gewünschte Kochstufe stellen.
Zum **Ausschalten** den Taktschalter auf "0" zurück drehen.

Nach Beenden des Garvorgangs darauf achten, dass alle Kochstellen ausgeschaltet sind.

Eventuelle Speisereste und Fettspritzer gleich entfernen.
Weitere Angaben zur Reinigung siehe Kapitel Reinigung und Pflege.

Praktische Hinweise zum Kochen

Nachfolgend finden Sie einige wichtige Hinweise, um energiesparend und effizient mit Ihrem neuen Kochfeld und dem Kochgeschirr umzugehen.

- Für den Gebrauch des Kochfeldes empfehlen sich Töpfe mit ebenem Boden.
- Beim Kauf von Töpfen darauf achten, dass häufig der obere Topfdurchmesser angegeben wird. Der obere Topfdurchmesser ist meistens grösser als der Topfboden.
- Der Topfbodendurchmesser sollte gleich gross oder nur wenig grösser sein wie der Kochfelddurchmesser.
- Kochtöpfe nach Möglichkeit immer mit einem passenden Deckel verschließen.
- Zu jeder Speisemenge sollte der richtige Topf verwendet werden
 - Ein grosser kaum gefüllter Topf benötigt viel Energie.
 - Achten Sie darauf, dass die Töpfe auch nicht zu klein sind.
 - Verwenden Sie hohe Töpfe für Speisen mit viel Flüssigkeit, dann kann nichts überlaufen.
- Schnellkochtöpfe sind durch den geschlossenen Garraum und den Überdruck besonders zeit- und energiesparend. Durch kurze Gardauer werden Vitamine geschont.
- Immer auf eine ausreichende Menge Flüssigkeit im Schnellkochtopf achten, da bei leer gekochtem Topf das Kochfeld und der Topf durch Überhitzung beschädigt werden können.
- Achten Sie auf den Siedepunkt. Übergelaufenes Kochgut, eventuelle Speisereste und Fettspritzer gleich entfernen.

9. Wartung und Pflege



GEFAHR STROMSCHLAGGEFAHR!



Vor sämtlichen Reinigungs- und Wartungsarbeiten Gerät ausschalten und vollständig auskühlen lassen.

Niemals einen Dampfreiniger zur Reinigung verwenden. Feuchtigkeit könnte in elektrische Bauteile gelangen.

Das Gerät muss trocken sein, bevor Sie es wieder in Betrieb nehmen.



VORSICHT Verbrühungsgefahr

Beim Reinigen ist die Wassertemperatur so zu wählen, dass keine Verbrühungsgefahr entstehen kann!



VORSICHT
Kein Scheuerschwamm, kratzendes Pulver oder chemisch aggressives Reinigungsmittel wie Reinigungsspray oder Fleckenentferner benutzen. Es zerkratzt die Oberfläche und kann die Kochfläche beschädigen.

Reinigung und Pflege

Allgemein:

Das Gerät abkühlen lassen und mit einem weichen Tuch abwischen. Falls das Gerät sehr schmutzig ist, mit Reinigungsmittel und Wasser abwaschen und mit einem weichen Tuch nachtrocknen.

- Verschüttetes Essen, Speiseresten und Fettspritzer sofort mit einem Tuch weg wischen.
- Nach dem Abkühlen das Gerät mit Wasser und Spülmittel reinigen, trocknen.
- Benutzen Sie keine Scheuermittel oder raue Schwämme. Diese können die Oberfläche zerkratzen, beschädigen und den Glanz verlieren.

Kochplatten:

- Kochplatten immer nur mit einem trockenen Tuch nachtrocknen oder mit einem handelsüblichen Pflegemittel pflegen. Sie können auch in regelmäßigen Abständen einen Tropfen Öl auftragen.
- Auf keinen Fall dürfen die Kochplatten abgeschmirgelt werden.
- Feuchtigkeit (von Topfdeckeln, Abdeckplatten, Kochmulden-Abdeckungen, übergelaufenem Kochgut) verkürzt die Lebensdauer der wertvollen Platten.
- Rückstände von salzhaltigen Flüssigkeiten dringen in die Poren ein und machen sie bald durch stetige Rost Abblätterung unbrauchbar.
- Wenn Sie das Gerät längere Zeit nicht benutzen, auf den oberen Teil des Gerätes ganz dünn Maschinenöl auftragen.

10. Bevor Sie den Kundendienst rufen

Störung	Maßnahme
Die Kochplatten arbeiten nicht -Sicherung / Netzanschluss prüfen	Die Sicherung auswechseln, bzw. das Netzanschlusskabel von einem Elektrofachmann ersetzen lassen.
Rauchbildung im Betrieb -Normal bei Inbetriebnahme -mögliche Ablagerung	Erstes Aufheizen bei guter Durchlüftung durchführen. Die Randzone von Schmutz reinigen: - bei der eingelassenen Kochplatte - rund um das Kochfeld
Anschluss / Drähte sind beschädigt	Kundendienst rufen zur fachgerechten Instandstellung.

11. Reparaturen

	<p>GEFAHR</p> <p>Reparaturen an elektrischen Geräten dürfen ausschließlich nur von einem hierfür qualifizierten Fachmann ausgeführt werden. Eine falsch bzw. nicht fachgerecht durchgeführte Reparatur bringt Gefahr für den Benutzer und führt zu einem Verlust des Garantieanspruchs!</p>
---	--

12. Kundendienst

Sollte es Ihnen nicht gelingen, den Fehler zu beheben, wenden Sie sich bitte an Ihren Kundendienst. Führen Sie in diesem Fall keine weiteren Arbeiten, vor allem an den elektrischen Teilen des Gerätes, selbst aus.

WICHTIG

Beachten Sie, dass der Besuch des Kundendiensttechnikers im Falle einer Fehlbedienung oder einer der beschriebenen Störungen auch während der Garantiezeit nicht kostenlos ist.

Zuständige Kundendienstadresse:

EGS GmbH
Dieselstraße 1
33397 Rietberg / DEUTSCHLAND

Kundentelefon für Deutschland: +49 (0)2944-9716791

Kundentelefon für Österreich: 0820 200 170

(aus dem österreichischen Festnetz 0.14 Euro/min, Mobilnetz anbieterabhängig abweichend)

E-Mail: kontakt@egs-gmbh.de

(Reparaturaufträge können auch online erfasst werden.)

Internet: www.egs-gmbh.de

Folgende Angaben werden benötigt um Ihren Auftrag zu bearbeiten:

- die vollständige Anschrift und Telefon- Nr.
- die Fehlerbeschreibung
- 1 Version
- 2 Batch
- 3 Modell
- 4 EAN
- 5 Seriennummer

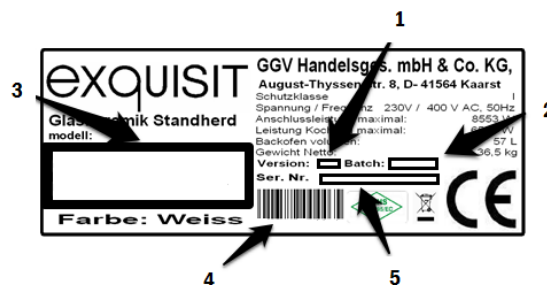

Typenschild

Das Typenschild ist auf der Rückseite des Gerätes (Kochfeld) angebracht. Bei Einbaugeräten ist zusätzlich ein Typenschild im Beipack, zusammen mit der Bedienungsanleitung.

13. Garantiebedingungen

Allgemein

Als Käufer eines Exquisit – Gerätes stehen Ihnen die gesetzlichen Gewährleistungen aus dem Kaufvertrag mit Ihrem Händler zu. Zusätzlich räumen wir Ihnen eine Garantie zu den folgenden Bedingungen ein:

Leistungsdauer

Die Garantie läuft 24 Monate ab Kaufdatum (Kaufbeleg ist vorzulegen). Während den ersten 6 Monaten werden Mängel am Gerät unentgeltlich beseitigt, Voraussetzung ist, dass das Gerät ohne besonderen Aufwand für Reparaturen zugänglich ist. In den weiteren 18 Monaten ist der Käufer verpflichtet nachzuweisen, dass der Mangel bereits bei Lieferung bestand.

Bei gewerblicher Nutzung (z.B. in Hotels, Kantinen), oder bei Gemeinschaftsnutzung durch mehrere Haushalte, beträgt die Garantie 12 Monate ab Kaufdatum (Kaufbeleg ist vorzulegen). Während den ersten 6 Monaten werden Mängel am Gerät unentgeltlich beseitigt, Voraussetzung ist, dass das Gerät ohne besonderen Aufwand für Reparaturen zugänglich ist. In den weiteren 6 Monaten ist der Käufer verpflichtet nachzuweisen, dass der Mangel bereits bei Lieferung bestand.

Durch die Inanspruchnahme der Garantie verlängert sich die Garantie weder für das Gerät, noch für die neu eingebauten Teile.

Umfang der Mängelbeseitigung

Innerhalb der genannten Fristen beseitigen wir alle Mängel am Gerät, die nachweisbar auf mangelhafte Ausführung oder Materialfehler zurückzuführen sind. Ausgewechselte Teile gehen in unser Eigentum über.

Ausgeschlossen sind:

Normale Abnutzung, vorsätzliche oder fahrlässige Beschädigung, Schäden, die durch Nichtbeachtung der Gebrauchsanweisung, unsachgemäße Aufstellung, bzw. Installation oder durch Anschluss an falsche Netzspannung entstehen, Schäden, aufgrund von chemischer, bzw. elektrothermischer Einwirkung oder durch sonstige anormale Umweltbedingungen, Glas-, Lack- oder Emailleschäden und evtl. Farbunterschiede sowie defekte Leuchtmittel. Ebenso sind Mängel am Gerät ausgeschlossen, wenn die aufgrund von Transportschäden zurückzuführen sind. Wir erbringen auch dann keine Leistungen, wenn – ohne unsere besondere, schriftliche Genehmigung – von nicht ermächtigten Personen am Exquisit - Gerät Arbeiten vorgenommen oder

Teile fremder Herkunft verwendet wurden. Diese Einschränkung gilt nicht für mangelfreie, durch einen qualifizierten Fachmann mit unseren Originalteilen, durchgeführte Arbeiten zur Anpassung des Gerätes an die technischen Schutzvorschriften eines anderen EU-Landes.

Geltungsbereich

Unsere Garantie gilt für Geräte, die in einem EU-Land erworben wurden und die in der Bundesrepublik Deutschland oder Österreich in Betrieb sind.

Für Geräte, die in einem EU-Land erworben und in ein anderes EU-Land gebracht wurden, werden Leistungen im Rahmen der jeweils landesüblichen Garantiebedingungen erbracht. Eine Verpflichtung zur Leistung der Garantie besteht nur dann, wenn das Gerät den technischen Vorschriften des Landes, in dem der Garantieanspruch geltend gemacht wird, entspricht.

Für Reparaturaufträge ausserhalb der Garantiezeit gilt:

Wird ein Gerät repariert, sind die Reparaturrechnungen sofort fällig und ohne Abzug zu bezahlen.

Wird ein Gerät überprüft, bzw. eine angefangene Reparatur nicht zu Ende geführt, werden Anfahrt- und Arbeitspauschalen berechnet. Die Beratung durch unser Kundenberatungszentrum ist unentgeltlich.

Im Servicefall oder bei Ersatzteilbestellungen wenden Sie sich bitte an unseren Kundendienst EGS GmbH Kundentelefon für Deutschland: +49 (0)2944 9716-791

GGV Handelsgesellschaft mbH & Co. KG, August-Thyssen-Str. 8, D-41564 Kaarst-Holzbüttgen

14. CE-Konformität

Dieses Gerät entspricht zum Zeitpunkt seiner Markteinführung den Anforderungen die in den Richtlinien des Rates zur Angleichung der Rechtsvorschriften der Mitgliedsstaaten über die elektromagnetische Verträglichkeit RL 2014/30/EU und über die Verwendung elektrischer Betriebsmittel innerhalb bestimmter Spannungsgrenzen RL 2014/35/EU festgelegt sind.

Dieses Gerät ist mit dem CE Zeichen gekennzeichnet und verfügt über eine Konformitätserklärung zur Einsichtnahme durch die zuständigen Marktüberwachungsbehörden.

*Technische Änderungen vorbehalten.

15. Technische Daten

Marke		Exquisit
Modell		EMS 301-2
Produktgruppe		Einbaugerät
Schutzklasse		I
Spannung / Frequenz	V/Hz	220-240 / 50
Anschlussleistung Kochfeld, gesamt	W	3500
Kochfeld I (vorne links)	kW	2
Kochfeld II (vorne rechts)	kW	-
Kochfeld III (hinten links)	kW	1.5
Kochfeld IV (hinten rechts)	kW	-
Abmessungen, unverpackt	mm	
-Kochfeld	BxTxH	297x515x76
-Ausschnittmass	BxT	287x498
Gewicht Kochfeld, unverpackt	kg	5
EAN Nr. Kochfeld		4016572019308

*Technische Änderungen vorbehalten.

Alle gerätespezifischen Daten des Energielabels sind durch den Gerätehersteller nach europaweit genormten Messverfahren unter Laborbedingungen ermittelt worden. Sie sind in der EN 50304 festgehalten. Der tatsächliche Energieverbrauch der Geräte im Haushalt hängt natürlich vom Aufstellungsort und vom Nutzerverhalten ab und kann daher auch höher liegen als die vom Gerätehersteller unter Normbedingungen ermittelten Werte.

16. Produktdatenblatt elektrische Haushaltskochfelder

Delegierte Verordnung (EU) 66/2014

Marke		Exquisit
Modell		EMS 301-2
Art der Kochmulde		Einbaugerät
Anzahl der Kochzonen	Anzahl	2
Heiztechnik		Massekochfeld
Ø Kochzone I (vorne links)	cm	18
Ø Kochzone II (vorne rechts)	cm	-
Ø Kochzone III (hinten links)	cm	14.5
Ø Kochzone IV (hinten rechts)	cm	-
Ovale Kochzone I (LxB)	cm	-
Ovale Kochzone II (LxB)	cm	-
Energieverbrauch Kochzone I je kg	Wh/kg	200.5
Energieverbrauch Kochzone II je kg	Wh/kg	-
Energieverbrauch Kochzone III je kg	Wh/kg	211.6
Energieverbrauch Kochzone IV je kg	Wh/kg	-
Energieverbrauch der Kochmulde je kg	Wh/kg	206.1