

# EXQUISIT

## Mikrowelle

### MW8020H

**WICHTIGES DOKUMENT! BITTE MIT KAUFBELEG AUFBEWAHREN**

Sehr geehrte Kundin  
Sehr geehrter Kunde

Wir danken Ihnen für den Kauf unseres Mikrowellengerätes.  
Sie haben gut gewählt.

Ihr Exquisit-Gerät wurde für den Einsatz im privaten Haushalt gebaut und ist ein Qualitätserzeugnis, das höchste technische Ansprüche mit praxisgerechtem Bedienkomfort verbindet – wie andere Exquisit-Geräte auch, die zur vollen Zufriedenheit ihrer Besitzer in ganz Europa im Einsatz stehen.

## Inhaltsverzeichnis

<b>1</b>	<b>Einleitung .....</b>	<b>3</b>
<b>2</b>	<b>Entsorgung von Geräten.....</b>	<b>3</b>
<b>3</b>	<b>Sicherheit .....</b>	<b>4</b>
3.1	Sicherheitshinweise .....	4
3.2	Erklärung der Sicherheitshinweise .....	4
3.3	Allgemeine Sicherheitshinweise .....	5
3.4	Besondere Sicherheitshinweise.....	7
3.5	Eignung von Kochgeschirr und Zubehörteilen.....	7
<b>4</b>	<b>Bestimmungsgemäße Verwendung.....</b>	<b>10</b>
<b>5</b>	<b>Gerät auspacken .....</b>	<b>10</b>
<b>6</b>	<b>Installation .....</b>	<b>11</b>
6.1	Aufstellen .....	11
<b>7</b>	<b>Vor der ersten Inbetriebnahme.....</b>	<b>13</b>
<b>8</b>	<b>Betrieb.....</b>	<b>13</b>
8.1	Beschreibung des Gerätes .....	13
8.2	Beschreibung des Bedienfeldes .....	14
8.3	Beschreibung der Funktionen.....	16
<b>9</b>	<b>Reinigung und Pflege.....</b>	<b>22</b>
<b>10</b>	<b>Tipps zur Mikrowelle .....</b>	<b>24</b>
<b>11</b>	<b>Bevor Sie den Kundendienst rufen.....</b>	<b>25</b>
<b>12</b>	<b>Reparaturen.....</b>	<b>25</b>
<b>13</b>	<b>Kundendienst.....</b>	<b>26</b>
<b>14</b>	<b>Garantiebedingungen.....</b>	<b>27</b>
<b>15</b>	<b>Technische Angaben.....</b>	<b>28</b>
<b>16</b>	<b>CE-Konformität .....</b>	<b>28</b>

## 1 Einleitung

Dieses Gerät entspricht den geltenden EU-Sicherheitsbestimmungen in Bezug auf elektrische Apparate. Es wurde nach Stand der Technik gefertigt und zusammengebaut.

Bevor Sie das Gerät in Betrieb nehmen lesen Sie diese Bedienungsanleitung aufmerksam durch. Sie enthält wichtige Sicherheitshinweise für die Installierung, den Betrieb und den Unterhalt des Gerätes. Eine unsachgemäße Verwendung des Gerätes kann gefährlich sein, insbesondere für Kinder.

Bewahren Sie die Bedienungsanleitung zum späteren Nachschlagen auf. Geben Sie sie an eventuelle Nachbesitzer weiter. Bei Fragen zu Themen, die in dieser Bedienungsanleitung für Sie nicht ausführlich genug beschrieben sind oder eine neue Bedienungsanleitung wünschen, kontaktieren Sie den Kundendienst Deutschland Tel. +49 (0) 2944 9716-791 oder besuchen unsere Website [www.ggv-exquisit.de](http://www.ggv-exquisit.de).

Der Hersteller arbeitet ständig an der Weiterentwicklung aller Typen und Modelle. Bitte haben Sie deshalb Verständnis dafür, dass wir uns Änderungen in Form, Ausstattung und Technik vorbehalten müssen.

## 2 Entsorgung von Geräten



Dieses Gerät ist ausgezeichnet lt. Vorgabe der Europäischen Entsorgungsvorschrift

2012 / 19 / EU

Sie stellen sicher, dass das Produkt ordentlich entsorgt wird. Durch die umweltgerechte Entsorgung stellen Sie sicher, dass eventuelle gesundheitliche Schäden durch Falschentsorgung vermieden werden.

Das Symbol der Tonne auf dem Produkt oder den Begleitpapieren zeigt an, dass dieses Gerät nicht wie Haushaltsmüll zu behandeln ist. Stattdessen soll es dem Sammelpunkt zugeführt werden für die Wiederverwertung von elektrischen und elektronischen Gerätschaften.

Die Entsorgung muss nach den jeweils örtlich gültigen Bestimmungen vorgenommen werden. Für weitere Informationen wenden Sie sich an Ihre örtliche Behörde oder Entsorgungsfirma.

Machen Sie ausgediente Altgeräte vor der Entsorgung unbrauchbar:

- Netzstecker entfernen
- Evtl. vorhandene Schnapp- und Riegelschlösser entfernen oder zerstören.

Kinder können Gefahren, die im Umgang mit Haushaltsgeräten liegen, oft nicht erkennen. Sorgen Sie deshalb für die notwendige Aufsicht und lassen Sie Kinder nicht mit dem Gerät spielen.

## 3 Sicherheit

### 3.1 Sicherheitshinweise

Alle Sicherheitshinweise in dieser Bedienungsanleitung sind mit einem Warnsymbol versehen. Sie weisen frühzeitig auf mögliche Gefahren hin. Diese Informationen sind unbedingt zu lesen und zu befolgen.

### 3.2 Erklärung der Sicherheitshinweise



#### **GEFAHR**

bezeichnet eine gefährliche Situation, welche bei Nichtbeachtung zum Tod oder zu schwerwiegenden Verletzungen führen kann!



#### **Explosionsgefahr**



#### **Heiße Oberfläche! Verbrennungsgefahr Verbrühungsgefahr**



#### **VORSICHT**

bezeichnet eine gefährliche Situation, welche bei Nichtbeachtung zu leichten oder mäßigen Verletzungen führen kann!

### **WICHTIG**

bezeichnet eine Situation, welche bei Nichtbeachtung erhebliche Sach- oder Umweltschäden bewirken kann!

### 3.3 Allgemeine Sicherheitshinweise



## GEFAHR

Die elektrische Sicherheit dieses Gerätes ist nur garantiert, wenn das Gerät an ein einwandfrei geerdetes System angeschlossen wird und den elektrischen Sicherheitsnormen entspricht.

#### **Zur Vermeidung von Verbrennungen, elektrischem Kurzschluss, Feuergefahr, Verletzungen oder Mikrowellenbestrahlung sollte Folgendes beachtet werden:**

Die elementaren Sicherheitsvorkehrungen für Haushaltsgeräte müssen beachtet werden, insbesondere folgende:

- Schalten Sie im Notfall sofort die Sicherung aus.
- Berühren Sie niemals ein elektrisches Gerät, wenn Ihre Hände oder Füße nass sind oder wenn Sie barfuß sind.
- Benutzen Sie niemals dieses Gerät im Freien.
- Die elektrische Sicherheit dieses Gerätes ist nur garantiert, wenn das Gerät an ein einwandfrei geerdetes System angeschlossen wird und den elektrischen Sicherheitsnormen entspricht. Der Hersteller lehnt jegliche Verantwortung ab, falls diese Anweisungen nicht befolgt werden.
- **WARNUNG.** Wenn die Tür oder die Türdichtungen beschädigt sind, darf das Kochgerät nicht betrieben werden, bevor es von einer dafür ausgebildeten Person repariert worden ist.
- Ein beschädigtes Stromversorgungskabel muss unverzüglich durch den Lieferanten, Fachhändler oder Kundendienst ersetzt werden, um Gefährdungen zu vermeiden.
- Wenn Kabel oder Steckerverbindung beschädigt sind, dürfen Sie das Gerät nicht mehr benutzen.
- Außer den in dieser Bedienungsanleitung beschriebenen Reinigungs- und Wartungsarbeiten dürfen keine Eingriffe am Gerät vorgenommen werden.
- Öffnen Sie die Tür der Mikrowelle nicht während des Betriebes.
- Platzieren Sie Lebensmittel nur auf dem Glasteller und achten Sie darauf, dass die Gummidichtung der Tür stets frei von Schmutz, Speiseresten und Reinigungsmittel ist.
- Benutzen Sie dieses Gerät niemals ohne Kochgut.
- Die Tür der Mikrowelle muss stets korrekt geschlossen werden, damit die Türdichtung, Scharniere und Schließmechanismus nicht beschädigt werden.
- Der Garraum ist zur Aufbewahrung jeglicher Gegenstände (z.B. Dokumente, Kochbücher, etc.) nicht vorgesehen.
- Das Gerät ist für die Erwärmung von Speisen und Getränken bestimmt. Trocknen von Speisen oder Kleidung und Erwärmung von Heizkissen, Hausschuhen, Schwämmen, feuchten Putzlappen und Ähnlichem kann zu Verletzungen, Entzündungen oder Feuer führen.

	<h2>Explosionsgefahr!</h2> <p>Flüssigkeiten und andere Speisen dürfen auf keinen Fall in luftdicht verschlossenen Behältern aufgewärmt werden. Ungeschälte und hart gekochte Eier mit Schale dürfen nicht in einem Mikrowellenherd aufgewärmt werden, da diese <b>explodieren</b> könnten.</p>
	<h2>Verbrennungs-/Verbrühungsgefahr!</h2> <p>Der Inhalt von Babyflaschen und Gläsern mit Kindergerichten muss umgefüllt und umgerührt werden. <b>WICHTIG:</b> Vor dem Verzehr müssen Sie die Temperatur prüfen, um schwere Verbrennungen zu vermeiden.</p>

- Beim Aufwärmen von Getränken in einem Mikrowellenherd kann beim Erreichen des Siedepunktes spontan Flüssigkeit explosionsartig im Garraum verspritzt werden. Nehmen Sie gefüllte Behälter nur mit äußerster Vorsicht aus dem Gerät heraus. Geben Sie beim Erhitzen von Flüssigkeiten immer einen Löffel mit in das Gefäß. So vermeiden Sie Siedeverzug.
- Erhitzen Sie kein Öl in diesem Gerät zum Frittieren.
- Durchstechen Sie vor dem Garen von Kartoffeln, Äpfeln und anderen Früchten und Gemüse die Schale mit einer Gabel.
- Prüfen Sie ob das Geschirr für die Mikrowelle geeignet ist.
- Geschirr-Test: stellen Sie das Geschirr in den Garraum für 60 Sekunden bei höchster Leistungsstufe. Wenn sich das Geschirr durch diesen Vorgang erhitzt ist es nicht für die Mikrowellen geeignet.
- Küchengeschirr kann durch die vom Gargut abgegebene Wärme heiß werden, insbesondere wenn das Gargut durch spezielle Abdeckhauben bedeckt war.
- Die Steckdose für den Gerätestecker muss leicht zugänglich sein, um im Notfall das Gerät vom Stromnetz zu trennen.
- Halten Sie die Innenseite der Tür sowie den Garraum sauber.
- Stellen Sie das Gerät nicht unmittelbar neben Radio oder TV.
- Beim Erwärmen von Speisen in Kunststoff- oder Papierbehältern muss das Kochgerät häufig wegen der Möglichkeit einer Entzündung beaufsichtigt werden.
- Mangelhafte Sauberkeit des Kochgerätes kann zu einer Zerstörung der Oberfläche führen, die ihrerseits die Gebrauchsdauer beeinflusst und möglicherweise zu gefährlichen Situationen führt.
- Das Gerät darf nicht mit einer externen Uhr oder einem separaten Fernwirksystem betrieben werden.
- Zugängliche Oberflächen (Tür und äußeres Gehäuse) können während des Betriebs heiß werden.

## HINWEISE

- Lassen Sie nichts überkochen. Achten Sie besonders darauf, weder Papier, Plastik oder andere brennbare Materialien zum Kochen mit zu verwenden.
- Entfernen Sie sämtliche Verschlüsse von Kunststoffbeuteln.
- Wenn Rauch aus dem Gerät austritt, müssen Sie den Gerätestecker unverzüglich aus der Steckdose ziehen. Die Tür geschlossen lassen, um eventuelle Flammen zu ersticken.

### 3.4 Besondere Sicherheitshinweise

#### Sicherheit von Kindern und Personen mit eingeschränkten Fähigkeiten

- Dieses Gerät kann von Kindern ab 8 Jahren und darüber sowie von Personen mit verringerten physischen, sensorischen oder mentalen Fähigkeiten oder Mangel an Erfahrung und Wissen benutzt werden, wenn sie beaufsichtigt oder bezüglich des sicheren Gebrauchs des Gerätes unterwiesen wurden und die daraus resultierenden Gefahren verstehen. Kinder dürfen nicht mit dem Gerät spielen. Reinigung und Benutzer Wartung dürfen nicht von Kindern ohne Beaufsichtigung durchgeführt werden.
- Kinder dürfen Mikrowellengeräte nur dann benutzen, wenn sie angeleitet wurden. Kinder müssen das Gerät richtig bedienen können und die Gefahren verstehen, auf die in der Bedienungsanleitung hingewiesen wird.
- Kinder müssen beim Gebrauch des Gerätes beaufsichtigt werden, damit sie mit dem Gerät nicht spielen.
- **WARNUNG** Es ist gefährlich für alle anderen, außer für eine dafür ausgebildete Person, irgendwelche Wartungs-oder Reparaturaufträge auszuführen, die die Entfernung einer Abdeckung erfordert, die den Schutz gegen Strahlenbelastung durch Mikrowellenenergie sicherstellt
- Kinder jünger als 8 Jahre sind vom Gerät und dem Netzkabel fernzuhalten



#### **GEFAHR Lebensgefahr**

**Personen mit Herzschrittmacher oder anderen aktiven medizinischen Implantaten sollen sich von diesem Gerät fern halten.**

Es kann nicht versichert werden, dass jeder auf dem Markt verfügbare **Herzschrittmacher** den Richtlinien für Sicherheit und elektromagnetische Verträglichkeit entspricht und dass keine Interferenzen entstehen, die den korrekten Betrieb gefährden. Möglicherweise kann es auch bei **Hörgeräten, Insulinpumpen** usw. zu Störungen kommen.

### 3.5 Eignung von Kochgeschirr und Zubehörteilen

#### **Anweisungen Allgemein**

Falls das Geschirr als Mikrowellen geeignet markiert ist, benutzen Sie dieses unter Beachtung der sonstigen Sicherheitsanweisungen in Ihrer Mikrowelle.

Verwenden Sie keinen anderen Drehteller im Gerät. Betreiben Sie das Gerät nicht, wenn der Drehteller oder die Drehunterlage nicht richtig angebracht sind.

#### **Geeignet:**

- Nur Geschirr benutzen, das für den Gebrauch im Gerät geeignet ist. Prüfen Sie dies. Achten Sie beim Gebrauch von Mikrowellengeschirr auf Hinweise des Herstellers.

Kurzübersicht	Eignung für			
	MIKROWELLE	GRILL	KONVEKTION	KOMBINATION
Hitzebeständiges Glas				
Nicht hitzebeständiges Glas				
Hitzebeständiges Porzellan, Steingut, Keramik, Glaskeramik				
Hitzebeständiges mikrowellengeeignetes Geschirr aus Kunststoff				
Plastikfolie				
Grillrost aus Metall				
Ablageschale aus Metall				
Aluminiumfolie und -behälter				
Lackschale				
(Bambus-)Holz und Papier				

- Geschirr aus hitzebeständigem Glas, Porzellan, Steingut, Keramik, Glaskeramik oder hitzebeständigem Kunststoff ist für die Mikrowelle geeignet, wobei aber dessen Anwendung (Mikrowelle, Grill, Konvektion) beachtet werden muss.
- Aluminiumfolie kann in kleinen Stücken zum Abdecken zarter Essensteile, z. B. zum Auftauen von Geflügel, verwendet werden. Darauf achten, dass die Aluminiumfolie nicht mit den Wänden des Garinnenraumes in Berührung kommt.
- Offene, flache Metallgefäße, wie z.B. Aluminiumschalen, können zum Erwärmen von Fertiggerichten verwendet werden.

#### Nicht geeignet:

- Kein Geschirr mit Gold- oder Silberdekor verwenden. Es kann zu Funkenbildung kommen und das Dekor könnte zerstört werden.
- Bleikristallglas kann springen und sollte daher nicht benutzt werden.
- Keine Metallgefäße verwenden. Es kann zu Funkenbildung kommen. Behälter mit Metallgriffen, Metalldrähten oder Metallbesatz sind generell nicht zur Benutzung geeignet.
- Entfernen Sie Drahtverschlüsse usw. von Behältern, bevor Sie diese in das Gerät hinein stellen.
- Gefäße aus Holz, Melamin und lackierte Behälter sind ungeeignet.
- Benutzen Sie keinen Behälter mit einer schmalen Öffnung (z.B. Flaschen).
- Keine Fleischthermometer benutzen, die nicht ausdrücklich vom Hersteller als 'mikrowellengeeignet' ausgewiesen sind.



**Allgemeine Eignung Material nach Funktionen:**

<b>Material</b>	<b>Grill-/Konvektionsfunktion</b>	<b>Mikrowelle</b>	<b>Kombiniertes Garen</b>
Glas (allgemein)	Nein	Ja (1)	Nein
Glas (hitzebeständig)	Ja	Ja	Ja
Glaskeramik und Keramik (hitzebeständig)	Ja	Ja (1)	Ja (1)
Steingut	Ja	Ja	Ja
Porzellan (hitzebeständig)	Ja	Ja	Ja
Plastik (allgemein)	Nein	Ja (2)	Nein
Plastik (hitzebeständig)	Ja (2)	Ja (2)	Ja (2)
Behälter aus Alufolie/Alufolie	Ja	Ja (3)	Ja
Metallische Backformen	Ja (4)	Nein	Ja (4)
Metall (Töpfe, Pfannen usw.)	Ja	Nein	Nein
Papier	Nein	Ja	Nein

1. Ohne Metallteile oder Metallränder.
2. Einige Kunststoffe sind nur bis zu einer bestimmten Temperatur hitzebeständig. Bitte prüfen Sie dies!
3. Es ist möglich, Aluminiumfolie zu verwenden, um zarte Essensteile vor Übergaren / Verbraten zu schützen.
4. Metall Dosen können zum Kombinationsgaren benutzt werden. Wenn sie jedoch sehr tief sind, werden sie nach und nach die Leistung vermindern, da Metall das Gargut vor der Mikrowellenenergie abschirmt.

**Anweisungen Mikrowellenfunktion**

Um das Essen im Mikrowellenherd kochen zu können, soll sichergestellt sein, dass die Mikrowellen das Essen durchdringen können und nicht vom Kochgeschirr reflektiert bzw. absorbiert werden. Daher ist das Kochgeschirr und Zubehör sorgfältig auszuwählen.

Zusätzlich zum Material ist auch die Form des Behälters zu beachten. Runde, ovale Formen erzeugen ein gleichförmiges Garresultat. Viereckige oder rechteckige Behälter können Speisen in den Ecken übergaren, da an diesen Stellen mehr Energie absorbiert wird. Flache Behälter ergeben das beste Garresultat.

Utensilien aus Porzellan und Keramik eignen sich hervorragend für die Mikrowelle. Die meisten Glasarten sind ebenso geeignet. Plastik und Papier kann ebenso benutzt werden, sofern es die Temperatur des gewärmten Garguts aushält; zur Isolation einen Porzellanteller unterstellen. Zum Garen bitte nur Plastik verwenden, das eine Temperatur über 120°C aushält, z.B. Polypropylen und Polyamid. Beachten Sie, dass ein hoher Fett- oder Zuckergehalt der Speise für Mikrowellen geeignete Kunststoffgefäße ungeeignet ist. Plastikfolie sollte nicht in Berührung kommen mit hohem Fettgehalt, die Folie könnte schmelzen. Einige Kunststoffe z. B. Melamin werden von der Mikrowelle erhitzt und kann beschädigt werden. Holz ist ungeeignet.

**Eignungstest Kochgeschirr in Mikrowelle**

Stellen Sie den leeren Behälter und ein Glas Wasser in den Garinnenraum. Das Wasser wird benötigt, damit das Gerät nicht leer oder nur mit einem leeren Behälter läuft. Lassen Sie das Gerät nun für 60 Sekunden bei höchster Leistungsstufe laufen. Wenn

sich das Geschirr durch diesen Vorgang erhitzt, ist es nicht für Ihr Gerät geeignet. Ein geeigneter Behälter wird nur handwarm.

## HINWEIS

- Es sind eine ganze Reihe von Zubehörteilen im Handel erhältlich. Bevor Sie diese kaufen, achten Sie darauf, dass sie sich für die Mikrowelle eignen.
- Wenn Sie Speisen in die Mikrowelle stellen, achten Sie darauf, dass das Gargut, die Behälter oder Deckel nicht in direkten Kontakt mit der Innenwand oder der Decke des Garinnenraums kommen, da es sonst zu Verfärbungen kommen könnte.

## 4 Bestimmungsgemäße Verwendung

Das Mikrowellengerät ist für die Verwendung im privaten Haushalt bestimmt. Es eignet sich zum Kochen und Garen von Lebensmitteln. Jede darüber hinaus gehende Verwendung gilt als nicht bestimmungsgemäß. Wird das Gerät zweckentfremdet oder anders als in dieser Bedienungsanleitung beschrieben bedient, kann vom Hersteller keine Haftung für eventuelle Schäden übernommen werden.

Zur bestimmungsgemäßen Verwendung gehört auch die Einhaltung der vom Hersteller vorgeschriebenen Betriebs- und Wartungsbedingungen. Umbauten oder Veränderungen an dem Mikrowellengerät sind aus Sicherheitsgründen nicht zulässig.

**Dieses Gerät ist nicht zum Einbau geeignet!**

## 5 Gerät auspacken

Die Verpackung muss unbeschädigt sein. Überprüfen Sie das Mikrowellengerät auf Transportschäden. Ein beschädigtes Gerät darf auf keinen Fall in Betrieb genommen werden. Wenden Sie sich im Schadensfall an den Lieferanten.



### **GEFAHR Erstickungsgefahr!**

Verpackungsteile (z. B. Folien, Styropor) können für Kinder gefährlich sein. **Erstickungsgefahr!** Verpackungsmaterial von Kindern fernhalten!

### **Verpackungsmaterial**

Achten Sie auf eine umweltgerechte Entsorgung.

### **Transportschutz entfernen**

Das Gerät sowie Teile der Innenausstattung sind für den Transport geschützt. Entfernen Sie alle Klebebänder. Kleberückstände können Sie mit Reinigungsbenzin entfernen. Entfernen Sie alle Klebebänder und Verpackungsteile auch aus dem Innenraum des Gerätes.

## Lieferumfang

Zum Lieferumfang des Gerätes gehören:

- 1 Mikrowellengerät
- 1 Glasteller
- 1 Rollenring
- 1 Grillrost
- 1 Bedienungsanleitung.



**Dieses Zeichen weist darauf hin, dass die Oberfläche während des Betriebs heiß ist → nicht berühren.**

## 6 Installation

### 6.1 Aufstellen

Das Gerät soll in einem gut belüfteten und trockenen Raum stehen. Die Umgebungstemperatur wirkt sich auf die einwandfreie Funktion des Gerätes aus.

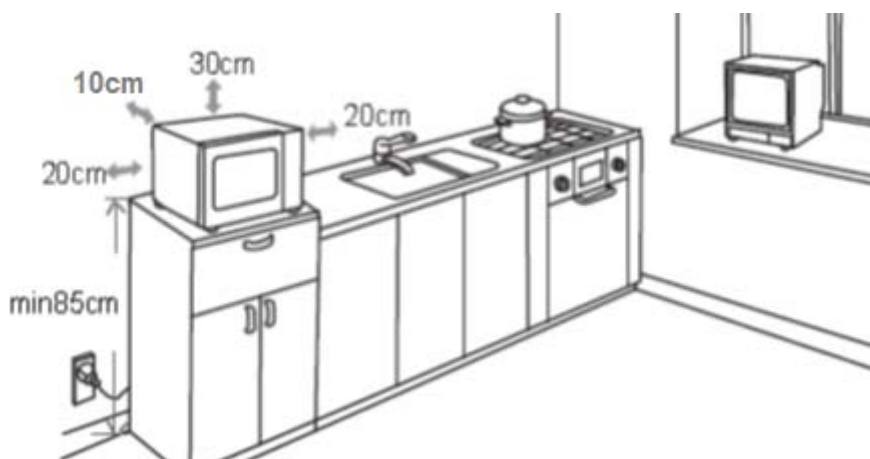

- Die Mikrowelle muss auf einer flachen, stabilen und wärmebeständigen Unterlage stehen, die in der Lage ist, das Gewicht der Mikrowelle und des Garguts zu tragen.
- Das Gerät darf nicht in der Nähe von Heiz-/Wärmequellen, leicht entzündbaren Stoffen oder an Orten mit hoher Luftfeuchtigkeit betrieben werden.
- Das Gerät sollte in einer Höhe von mind. 85 cm aufgestellt werden.
- Achten Sie darauf, dass die Lüftungsschlitze oben, seitlich und hinten nicht durch Gegenstände verschlossen werden. Lassen Sie einen Freiraum oben von 30 cm, an den Seiten von 20 cm und an der Rückwand von 10 cm.
- Benutzen Sie das Gerät niemals ohne Drehteller, Rollenring, Mitnehmer oder mit beschädigtem Anschlusskabel.
- Die Steckdose für den Gerätestecker muss leicht zugänglich sein, um im Notfall das Gerät vom Stromnetz zu trennen.
- Das Gerät erfordert eine Spannungsfrequenz von 230 V / 50 Hz. Überprüfen Sie vor dem Anschließen, ob die vorhandene Stromart, die Spannung und die Frequenz mit dem Typenschild übereinstimmen.

## Abstandshalter

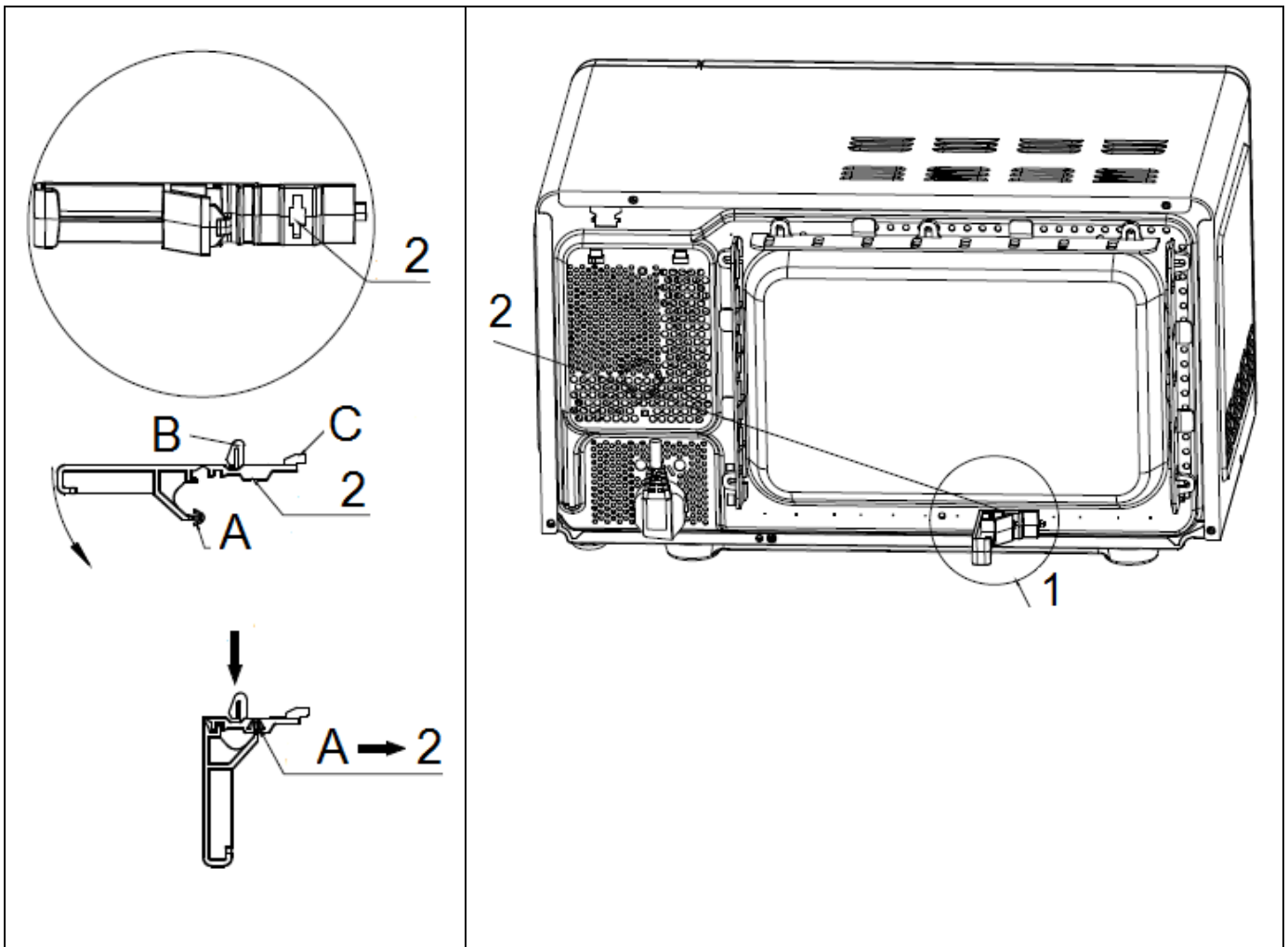

**Kontakte A - C**

**1 Abstandshalter**

**2 Öffnung**

1 Den Abstandshalter in einen Winkel biegen, sodass der Kontakt A in Öffnung 2 einrastet.

2 Den angewinkelten Abstandshalter mit den Kontakten B und C in die dafür vorgesehene Vorrichtung stecken. (quadratische Öffnungen an der Rückseite der Mikrowelle)

## WICHTIG

Die Füße des Mikrowellengerätes sollen stabil auf dem Boden stehen und nicht wackeln.

Das Netzkabel darf niemals eingeklemmt oder abgedeckt werden. Ein beschädigtes Netzkabel darf nur vom technischen Kundendienst ausgewechselt werden.

Benutzen Sie das Gerät nicht zweckentfremdet. (z.B. zum Heizen von Räumen, usw.)

Den Griff während des Transports oder Reinigens nicht festhalten oder daran ziehen.

Kinder dürfen das Gerät nicht ohne Aufsicht benutzen.

## Elektrischer Anschluss

Der Ofen wird mit einem Stecker versehen und darf nur an einer ordnungsgemäß installierten Steckdose verbunden werden.

Die Steckdose muss in Übereinstimmung mit den entsprechenden Vorschriften installiert werden. Im Falle eines Defekts ist die Steckdose nur von einem qualifizierten Elektriker zu ersetzen.

## 7 Vor der ersten Inbetriebnahme

Entfernen Sie sämtliche Verpackungsmaterialien. Prüfen Sie ob sich das Gerät in einwandfreiem Zustand befindet. Bei Zweifeln das Gerät nicht benutzen und den Kundendienst rufen.

Reinigen Sie das Gerät wie im Kapitel 11 Reinigung und Pflege beschrieben.

## 8 Betrieb

### 8.1 Beschreibung des Gerätes

- 1 Sicherheitsverriegelung der Gerätetür
- 2 Gerätetür mit Sichtfenster
- 3 Drehring
- 4 Drehachse
- 5 Bedienfeld
- 6 Wellenleiter
- 7 Glasdrehsteller
- 8 Grillrost

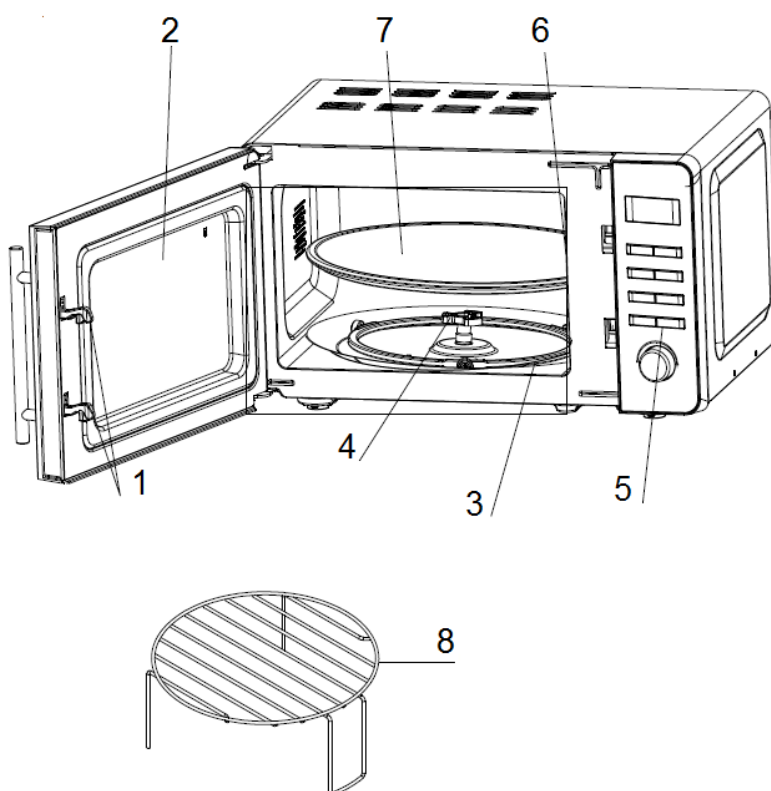









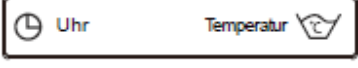
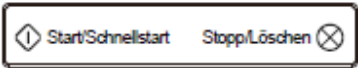

### HINWEISE

**NIE** die Abdeckung des Wellenleiters entfernen. Darauf achten, dass diese Abdeckung beim Reinigen oder Kochen nicht beschädigt wird.

Grillgut immer direkt auf Grillrost legen; diesen auf den Glassteller stellen.  
Grillrost nur verwenden, wenn die Grill-Funktion gewählt wird.

## 8.2 Beschreibung des Bedienfeldes

1		<p><b>1 LED Anzeige</b></p> <p>M Mikrowelle C Konv/Kombi G Grill/Kombi Ac Autom. Kochen Def Auftauen</p> <p>Anzeige der Garzeit, der Leistungsstufe und der Temperatur</p>
2		<p><b>2 Mikrowellenleistung, in %</b></p> <p>Diese Taste zur Auswahl der Leistungsstufe der Mikrowelle 1 – 5 x drücken, danach mit Drehknopf die Zubereitungszeit des Kochgutes wählen</p> <p>1x [Anzeige 100P / geschätzte Ausgangsleistung, in %: 100%] 2x [80P / 80%] 3x [60P / 60%] 4x [40P / 40%] 5x [20P / 20%]</p>
3		<p><b>3 Autom. Kochprogramm</b></p> <p>Diese Taste zum Einstellen des Autom. Kochprogramms 1 – 8 x drücken</p> <p>1x Reis [Anzeige AC-1] 2x Frisches Gemüse [Anzeige AC-2] 3x Tiefkühlgemüse [Anzeige AC-3] 4x Popcorn [Anzeige AC-4] 5x Getränke [Anzeige AC-5] 6x Pellkartoffeln [Anzeige AC-6] 7x Aufwärmen Pizza [Anzeige AC-7] 8x Fisch [Anzeige AC-8]</p>
4		<p><b>4 UHR / Zeiteinstellung</b></p> <p>Diese Taste zur Uhrzeiteinstellung / für zeitverzögertes Kochen drücken.</p> <p>Den Drehknopf 6 betätigen zur Zeiteinstellung in Stunden und Minuten.</p>
5		<p><b>5 Start / Schnellstart</b></p> <p>-Starttaste für ein Programm oder</p> <p>-Schnellstart Mikrowellenleistung 100P während einer Minute. Zur Änderung dieser Zubereitungszeit den Drehknopf 6 betätigen.</p>
6		<p><b>6 ZeIT / Zeiteinstellung</b></p> <p>Diesen Drehknopf betätigen zur Einstellung der Uhrzeit, Zeitverzögerung oder Zubereitungszeit</p> <p>-Stunden: Uhrzeit / Zeitverzögerung -Minuten: Uhrzeit / Zeitverzögerung / Zubereitungszeit</p>
		<p><b>6 Auftaugewicht, in kg</b></p> <p>Diesen Drehknopf betätigen zur Einstellung des Auftaugewichts.</p>

7	 <b>Konvektion / Kombination</b> Diese Taste zur Auswahl der Leistungskombination Mikrowelle / <b>Heissluft</b> 1 – 3 x drücken, danach mit Temperatur Taste die Temperatur und mit Drehknopf die Zubereitungszeit wählen 1x [Anzeige C / geschätzte Ausgangsleistung Mikrowelle / Heissluft, in %: 0% / 100%] 2x [C.1 30% / 70%] 3x [C.2 55% / 45%]	7	 <b>Grill / Kombination</b> Diese Taste zur Auswahl der Leistungskombination Mikrowelle / <b>Grill Heizelement</b> 4 – 6 x drücken, danach mit Drehknopf die Zubereitungszeit des Kochgutes wählen 4x [Anzeige G / geschätzte Ausgangsleistung Mikrowelle / Grill 0% / 100%] 5x [G.1 30% / 70%] 6x [G.2 55% / 45%]
	<h2 style="text-align: center;">Heiße Oberfläche!</h2> <h2 style="text-align: center;">Verbrennungs- und Verbrühungsgefahr!</h2> <ul style="list-style-type: none"> <li>• Während des Gebrauchs – insbesondere bei Nutzung der Funktionen Konvektion / Kombination / Grill werden das Gerät und seine berührbaren Teile heiß. Vorsicht ist geboten, um das Berühren der Heizelemente im Geräteinnenraum und anderen heißen Oberflächen zu vermeiden. Kinder jünger als 8 Jahre müssen ferngehalten werden, es sei denn, sie werden ständig beaufsichtigt.</li> <li>• Zugängliche Teile, z.B. Gerätetür, Geräteoberseite, können bei Benutzung heiß werden. Kinder unter 8 Jahren fernhalten.</li> <li>• Schützen Sie sich mit Topflappen oder geeigneten Handschuhen, wenn Sie Gebinde und Grillrost ins Gerät legen, entnehmen oder die Speisen überprüfen bzw. wenden.</li> <li>• Vor Reinigung und Wartung muss das Gerät abkühlen.</li> </ul>		
8	 <b>Auftauen</b> Diese Taste zum Einstellen des Auftauprogramms 1 – 3 x drücken, danach mit Drehknopf das Gewicht des Tiefkühlgutes wählen 1x Fleisch [Anzeige Ad-1; Gewicht 0.1 - 2.0 kg] 2x Geflügel [Ad-2; 0.2 – 3.0 kg] 3x Meeresfrüchte [Ad-3; 0.1 – 0.9 kg]	9	 <b>Temperatur</b> Diese Taste zum Einstellen der Zubereitungstemperatur 1 – 5 x drücken 1x 100 °C 2x 140 °C 3x 180 °C 4x 200 °C 5x 210 °C  In Konvektion / Kombination Modus: 1x 100 °C 2x 140 °C 3x 180 °C
10	 <b>Stopp / Löschen</b> Stopptaste 1x drücken: Programm stoppen Stopptaste 2x drücken: Stornierung Programm	10	 <b>Kindersicherung</b> Stopptaste während 3 Sekunden drücken: -Bedienfeld ist gesperrt.  Zur Aufhebung dieser Funktion die Stopptaste erneut während 3 Sekunden drücken.  Tipp: Geeignet auch während Reinigung.

## 8.3 Beschreibung der Funktionen

### Türöffnung

Das Gerät am Türgriff öffnen.

### Gerät einschalten

Das Gerät mit dem Netzkabel am Stromnetz verbinden.  
Die Anzeige blinkt dreimal auf und zeigt „1:00“.  
Das Gerät ist startbereit (Stand by Modus).





### Visuelle und akustische Signale

Nach Ablauf der voreingestellten Garzeit  
-die Anzeige zeigt „END“.  
-das akustische Signal ertönt dreimal und wird alle 3 Minuten wiederholt.

Um den Signalton auszuschalten  
-die Gerätetür öffnen, Speisen entnehmen oder  
-die Taste „Stopp/Löschen“ einmal betätigen.

### Uhrzeit einstellen

In Stand by Modus die Uhrzeit einstellen.

Beispiel:	Uhrzeit 12:30 einstellen		
Schritt		Taste	Anzeige
1	Gerät einschalten		1:00
2	Taste UHR 1x drücken		1:00
3	Drehknopf ZEIT drehen Richtige Stunde auswählen		12:00
4	Taste UHR 1x drücken		12:00
5	Drehknopf ZEIT drehen Richtige Minute auswählen		12:30
6	Taste UHR 1x drücken oder 60 Sekunden warten Uhrzeit ist eingestellt.		

### Einstellen der Speisen

- vor Betätigung des Bedienfeldes
- Speise in geeignetem Kochgeschirr auf den Drehteller in die Mikrowelle stellen.

### Entnehmen der Speisen

- Nach Ablauf der Garzeit die Gerätetür öffnen.



## Schnellstart



In Stand by Modus, Taste „SCHNELLSTART“ drücken.  
Das Gerät arbeitet in Mikrowellenleistung 100P während einer Minute.  
Zur Änderung dieser Zubereitungszeit den Drehknopf 6 betätigen.

## Mikrowellenbetrieb

Diese Funktion ist zum Kochen/Garen und Aufwärmen/Auftauen von Speisen.  
In Stand by Modus, Taste „MIKROWELLE“ drücken.

Auswahl der Mikrowellenleistung			
 Taste drücken	Programm	Geschätzte Ausgangsleistung in %	Anzeige
1x	Garstufe 3 Schnelles Kochen	100%	100P
2x	Garstufe 2	80 %	80P
3x	Garstufe 1 Garen	60 %	60P
4x	Auftauen *)	40 %	40P
5x	Aufwärmen	20 %	20P

**\*)Hinweise für Auftauen, siehe Automatisches Auftauen.**





Beispiel: Kochen mit 80% Mikrowellenleistung während 10 Minuten			
Schritt		Taste	Anzeige
1	Gerät einschalten		1:00
2	Taste MIKROWELLE 2x drücken		80P
3	Drehknopf ZEIT drehen Zubereitungszeit in Minuten auswählen		10:00
4	Taste START/SCHNELLSTART 1x drücken		
	Gerät startet Zubereitung. Anzeige zählt zurück und zeigt verbleibende Zubereitungszeit		Restliche Zubereitungszeit

## HINWEIS

- Sofern Sie den Garvorgang unterbrechen wollen, öffnen Sie die Gerätetür. Prüfen Sie oder wenden Sie nun die Speise. Um mit dem voreingestellten Programm weiterzufahren drücken Sie die Taste START/SCHNELLSTART und das Gerät arbeitet weiter im gewünschten Modus.
- Sofern Sie den Garvorgang vorzeitig abbrechen wollen, betätigen Sie die Taste STOPP/LÖSCHEN.

## Automatisches Auftauen

Diese Funktion ist zum automatisierten Auftauen von Speisen.

Beispiel: Auftauen von 0.4 kg Geflügel			
Schritt		Taste	Anzeige
1	Gerät einschalten		1:00
2	Taste AUFTAUEN 2x drücken		Ad-2
3	Drehknopf AUFTAUGEWICHT drehen Auftaugewicht in kg auswählen		0.4
4	Taste START/SCHNELLSTART 1x drücken		
	Gerät startet Auftauen Nach Ablauf der Hälfte der Auftauzeit ertönt das akustische Signal 3x. Wenden Sie nun die Speise und schliessen die Gerätetür.		
5	Taste START/SCHNELLSTART 1x drücken Gerät fährt weiter mit ausgewähltem Programm.		

### Hinweise für Auftauen

- Beim Auftauen von Fleisch, Fisch oder Geflügel entsteht Flüssigkeit. Diese Flüssigkeit beim Wenden der Speisen entsorgen und in keinem Fall weiter verwenden oder mit anderen Lebensmitteln in Berührung bringen.
- Beim Wenden der Speisen die aufgetauten Teile voneinander trennen.
- Die Speisen zwischendurch 1-2 Mal wenden oder umrühren. Große Stücke sollten mehrmals gewendet werden. Das Fleisch kann auch mit einem kleinen gefrorenen Kern weiter verarbeitet werden.
- Wenn das Auftaugut max. 200gr. schwer ist, sind die Speisen zum Auftauen am Rand des Drehtellers zu platzieren, nicht in der Mitte.

**Automatisches Kochprogramm**

Automatische Kochprogramme			
Anzeige	Programm	Schritt	
AC-1	Reis	1	Reis waschen und für 30 Minuten einweichen.
		2	Reis in tiefe breite Schale geben Wasser zugeben
		3	Wasserzugabe: Für Reis: 100 g / 200 g / 300 g Wasser: 180ml / 300 ml / 480 ml
		4	Nach Ablauf Kochprogramm während 5 Minuten zugedeckt ruhen lassen oder bis Wasser aufgesogen ist.
AC-2	Frisches Gemüse	1	0.2 – 0.8 kg Gemüse in Mikrowellen geeignete Schale geben. Wasser zugeben
		2	Wasserzugaben: Gemüse: 0.2-0.4 kg / 0.4-0.5 kg Wasser: 2 / 4 Löffel
		3	Schale bedecken
		4	Nach Ablauf Kochprogramm umrühren und ruhen lassen.
AC-3	Tiefkühlgemüse		Wie frisches Gemüse, nur Zubereitungszeit ist abweichend.
AC-4	Popcorn	1	Geeignet für (Popcorn-)Mais, in Packungen von 85 g oder 100 g.
		2	Sobald das Aufpoppen der Maiskörner auf 1x alle 1-2 Sekunden gesunken ist, die Taste STOPP/LÖSCHEN drücken.
AC-5	Getränke	1	Zur Erhitzung von 0.25 l oder 0.5 l Flüssigkeit. Die Ausgangstemperatur der Flüssigkeit ist ca. 5 – 10 °C.
		2	Eine Tasse oder Gefäß mit großer Öffnung wählen, <b>nicht</b> verschließen.
AC-6	Pellkartoffeln	1	Zubereitung von Pellkartoffeln. Wählen Sie mittelgrosse Kartoffeln von ca. 200 g. Gesamtgewicht ca. 0.45 kg oder 0.65 kg
		2	Waschen und trocknen.
		3	Die Kartoffeln in einen grossen

			Teller geben und mit einer dünnen Folie bedecken, um Wasserverlust vorzubeugen.
		4	Nach halber Garzeit wenden.
AC-7	Pizza		Aufwärmen eines gekühlten Piz-zastücks
AC-8	Fisch	1	Geeignet um 0.45 kg Fisch zu dämpfen.
		2	Fisch waschen und Geräte entfernen. Die Haut einschneiden.
		3	Fisch in eine tiefe Schale geben von ca. 22-27 cm Durchmesser.
		4	Etwas Gewürze/Zutaten darüber streuen.
		5	Nach dem Dämpfen 2 Minuten ruhen lassen.

## HINWEIS

Wo nicht anders erwähnt, sollte die Ausgangstemperatur der Speisen bei 20-25 ° C liegen. Höhere oder tiefere Temperaturen vor dem Kochen erfordern eine kürzere oder längere Zubereitungszeit.

Die Ausgangstemperatur, das Gewicht und die Form der Speise wird das Zubereitungsergebnis stark beeinflussen. Bei Abweichungen zu den oben erwähnten Beschreibungen, ist die Zubereitungszeit zu ändern, um beste Ergebnisse zu erzielen.





Beispiel:	0.45 kg Fisch zubereiten		
Schritt		Taste	Anzeige
1	Gerät einschalten		1:00
2	Taste AUTOM. KOCHEN 8x drücken		AC-8
3	Taste START/SCHNELLSTART 1x drücken Gerät startet.	⏏	







## 🕒 Zeitverzögertes Kochen

Diese Funktion ist geeignet, wenn die voreingestellte Speisenzubereitung nicht sofort, sondern zu einem späteren Zeitpunkt automatisch starten soll.

Die Einstellung erfolgt in zwei Schritten:

1. Aktuelle Uhrzeit einstellen (wenn Uhrzeit bereits eingestellt, bitte gleich zu Schritt 2)
2. Kochprogramm, Zubereitungszeit und Zubereitungsstartzeit wählen.

Beispiel:	Es ist 12:30 Uhr. Um 14:20 Uhr Kochen mit 100% Mikrowellenleistung während 9 Minuten und 30 Sekunden		
1.Schritt	Aktuelle Uhrzeit einstellen	Taste	Anzeige
1	Gerät einschalten		1:00
2	Taste UHR 1x drücken		1:00
3	Drehknopf ZEIT drehen Richtige Stunde auswählen		12:00
4	Taste UHR 1x drücken		12:00
5	Drehknopf ZEIT drehen Richtige Minute auswählen		12:30
6	Taste UHR 1x drücken oder 60 Sekunden warten Uhrzeit ist eingestellt.		

2.Schritt	Zubereitung und Startzeit einstellen	Taste	Anzeige
1	Taste MIKROWELLE 1x drücken		100P
2	Drehknopf ZEIT drehen Zubereitungszeit in Minuten auswählen		09:30
3	Taste UHR 3 Sekunden drücken		Aktuelle Uhrzeit
4	Drehknopf ZEIT drehen Richtige Stunde auswählen		
5	Taste UHR 1x drücken		
6	Drehknopf ZEIT drehen Richtige Minute auswählen		
7	Taste UHR 1x drücken zur Bestätigung		
	Gerät startet Zubereitung zur programmierten Startzeit. Anzeige zählt dann zurück und zeigt verbleibende Zubereitungszeit		Restliche Zubereitungszeit





<b>HINWEIS</b>	Zur Abfrage der Zubereitungsstartzeit die Taste UHR drücken.		Zubereitungsstartzeit
----------------	--	--	-----------------------

## Mehrstufiges Kochen

Für beste Zubereitungsergebnisse benötigen einige Rezepte verschiedene Kochprogramme und Zeiten. Ihr persönliches Kochprogramm können Sie wie folgt programmieren.

Beispiel:	-100 % Mikrowellenleistung während 3 Minuten, anschliessend -Grillen während 9 Minuten		
1.Schritt	Mikrowelle	Taste	Anzeige
1	Gerät einschalten		1:00
2	Taste MIKROWELLE 1x drücken		100P
3	Drehknopf ZEIT drehen Zubereitungszeit in Minuten auswählen		03:00
2.Schritt	Grill		
1	Taste GRILL/KOMBI 4x drücken		G
2	Drehknopf ZEIT drehen Zubereitungszeit in Minuten auswählen		09:00
3	Taste START/SCHNELLSTART 1x drücken Gerät startet.		

## 9 Reinigung und Pflege

 	<p><b>GEFAHR</b> <b>STROMSCHLAGGEFAHR!</b></p> <p>Vor sämtlichen Reinigungs- und Wartungsarbeiten Gerät ausschalten und vollständig auskühlen lassen.</p> <p>Niemals einen Dampfreiniger zur Reinigung verwenden. Feuchtigkeit könnte in elektrische Bauteile gelangen.</p> <p>Das Gerät muss trocken sein, bevor Sie es wieder in Betrieb nehmen.</p>
	<p><b>Verbrühungsgefahr!</b></p> <p>Beim Reinigen ist die Wassertemperatur so zu wählen, dass keine Verbrühungsgefahr entstehen kann!</p>
	<p><b>VORSICHT</b></p> <p>Benutzen Sie kein Backofenspray und keine anderen aggressiven Backofenreiniger oder Scheuerkissen, auch raue Schwämme und Topfreiniger</p>

	<p>sind ungeeignet. Diese Mittel verkratzen die Oberfläche.</p> <p>Innenfläche nach Reinigung gründlich trocknen.</p>
--	---

- Schalten Sie den Mikrowellenherd aus und ziehen Sie den Stecker aus der Steckdose.
- Reinigen Sie den Garraum regelmäßig. Sollten Reste von Speisen an den Wänden des Garraumes haften, wische Sie diese mit einem feuchten Tuch sauber. Zur Reinigung von stärkeren Verschmutzungen sollten Sie nur milde Reinigungsmittel verwenden.
- Die Verwendung von starken Reinigungsmitteln ist nicht zu empfehlen.

### Geräteaussenseite

- Das Gehäuse des Gerätes sollte feucht abgewischt werden. Achten Sie darauf, dass kein Wasser durch die Lüftungsöffnungen in das Geräteinnere eindringt, da das Gerät dadurch Schaden nehmen kann.

### Bedienfeld

- Reinigen Sie das Bedienfeld mit einem weichen Tuch. Benutzen Sie keine scharfen Reinigungs- oder Pflegemittel, auch nicht aus Sprühdosen. Lassen Sie die Tür der Mikrowelle während der Pflege geöffnet, damit es nicht zu einem unvorhergesehenen Betrieb des Gerätes kommt oder schalten Sie die Kindersicherung ein (modellabhängig).

### Sichtfenster

- Während des Betriebs kann sich durch Verdampfen von Feuchtigkeit innen und außen auf dem Sichtfenster des Gerätes Kondenswasser niederschlagen und evtl. unter der Tür abtropfen. Dieser Vorgang ist normal und kann verstärkt bei niedriger Raumtemperatur und hoher Luftfeuchtigkeit auftreten. Die Sicherheit des Gerätes ist dadurch nicht beeinträchtigt. Bitte nach dem Betrieb das Kondenswasser mit einem weichen Tuch abwischen.

### Garinnenraum

- Die Bodenfläche, Innenwände des Garraumes und die Abdeckung des Wellenleiters sollten regelmäßig gepflegt werden. Benutzen Sie ein feuchtes Tuch mit mildem Reinigungsmittel um diese Innenflächen zu reinigen und wischen sie anschließend trocken.

### Glasdrehsteller, Drehring und Drehachse

- Der Glasdrehsteller kann mit handelsüblichen Reinigungsmitteln gereinigt werden.
- Der Drehring und die Drehachse können mit einem feuchten Tuch und mildem Reinigungsmittel gereinigt werden. Anschließend trocken wischen.
- Achten Sie bitte darauf, dass sich nach der Reinigung Drehring, Drehachse und Drehsteller wieder in der richtigen Position befinden.

## 10 Tipps zur Mikrowelle

### Praktische Hinweise zum Kochen mit der Mikrowelle

Nachfolgend finden Sie einige wichtige Hinweise, die das Zubereitungsergebnis beeinflussen können.

Anordnung der Speise	Dickere Speisestücke am Tellerrand anordnen, dünnere Stücke in die Tellermitte geben und gleichmässig ausbreiten. Wenn möglich, Speisen nicht überlappen.
Zubereitungszeit	Die Zubereitung mit einer kürzeren Zeiteinstellung starten. Prüfen Sie das Ergebnis und wenn nötig, verlängern Sie die Zubereitungszeit. Überkochtes kann Rauch und verbrannte Speisen ergeben.
Sie finden für die vorbereitete Speisemenge keine Einstellangabe.	Verlängern oder verkürzen Sie die Garzeiten nach folgender Faustregel: Doppelte Menge: doppelte Zeit Halbe Menge: halbe Zeit
Die Speise ist zu trocken geworden.	Stellen Sie beim nächsten Mal eine kürzere Garzeit ein oder wählen Sie eine niedrigere Mikrowellen-Leistung. Decken Sie die Speise ab und geben Sie mehr Flüssigkeit zu.
Die Speise ist nach Ablauf der Zeit noch nicht aufgetaut, heiss oder gar.	Stellen Sie eine längere Zeit ein. Grössere Mengen und höhere Speisen brauchen länger.
Nach Ablauf der Garzeit ist die Speise am Rand überhitzt, in der Mitte aber noch nicht fertig.	Rühren Sie zwischendurch um oder wenden Sie die Speise nach halber Garzeit und wählen Sie beim nächsten Mal eine niedrigere Leistung und eine längere Dauer.
Nach dem Auftauen ist das Geflügel oder Fleisch aussen angegart, in der Mitte aber noch nicht aufgetaut.	Wählen Sie beim nächsten Mal eine kleinere Mikrowellen-Leistung. Wenden Sie das Auftaugut bei grossen Mengen mehrmals.
Nach Ablauf der Garzeit / Auftauen die Speise ruhen lassen	Die zubereitete Speise kann so fertig garen und etwas abkühlen.
Hinweise zu fertig gegarten Speisen, nebst Farbe und Festigkeit auch:	Dampf kommt aus allen Teilen der Speise, nicht nur aus den Endstücken. Geflügelstücke lassen sich leicht lösen. Schweinefleisch und Geflügel sind nicht mehr blutig. Fisch ist fest, weiss oder milchig-trüb und kann leicht mit einer Gabel geteilt werden.

#### HINWEIS

An Türfenster, Innenwänden und Boden kann sich Kondenswasser bilden. Das ist normal. Die Funktion der Mikrowelle wird dadurch nicht beeinträchtigt. Wischen Sie das Kondenswasser nach dem Garen heraus.



## 11 Bevor Sie den Kundendienst rufen

<b>Normal</b>	
Die Mikrowelle stört den TV-Empfang.	Radio- und TV-Empfang können während der Bedienung der Mikrowelle gestört sein. Dies ist ähnlich einer Störung kleiner Elektrogeräte, wie Mixer, Staubsauger und Ventilator. Dies ist völlig normal.
Schwache Ofenbeleuchtung	Bei schwacher Mikrowellenleistung kann auch die Ofenbeleuchtung nachlassen. Dies ist völlig normal.
Dampfansammlung an Tür, heiße Luft steigt aus den Öffnungen.	Beim Garen kommt es zum Dampfen des Garguts. Das Meiste entweicht aus den Öffnungen. Aber einige Dämpfe sammeln sich an kühlen Orten, wie der Ofentür. Dies ist völlig normal.
Gerät versehentlich ohne Gargut gestartet.	Es ist verboten, das Gerät ohne Gargut zu benutzen. Dies ist sehr gefährlich.

<b>Störung</b>	<b>Mögliche Ursache</b>	<b>Abhilfe</b>
Gerät kann nicht gestartet werden.	(1) Netzkabel nicht richtig eingesteckt.	Stecker aus der Steckdose herausziehen. Nach 10 Sekunden wieder einstecken.
	(2) Sicherung durchgebrannt oder Leistungstrennschalter hat sich ausgelöst.	Sicherung oder Trennschalter austauschen (muss von Fachpersonal durchgeführt werden)
	(3) Probleme mit der Steckdose.	Steckdose mit einem anderen Elektrogerät prüfen.
Ofen heizt nicht.	(4) Tür nicht richtig geschlossen.	Tür richtig schließen.
Glasdrehteller macht Geräusche bei der Bedienung der Mikrowelle.	(5) Schmutz auf den Rollen und dem Ofenboden.	Siehe "Reinigung und Pflege".

## 12 Reparaturen



### **GEFAHR**

Reparaturen an elektrischen Geräten dürfen ausschließlich nur von einem hierfür qualifizierten Fachmann ausgeführt werden. Eine falsch bzw. nicht fachgerecht durchgeführte Reparatur bringt Gefahr für den Benutzer und führt zu einem Verlust des Garantieanspruchs!

## 13 Kundendienst

Kann die Störung anhand der zuvor aufgeführten Hinweise nicht beseitigt werden, rufen Sie bitte den Kundendienst. Führen Sie in diesem Fall keine weiteren Arbeiten, vor allem an den elektrischen Teilen des Gerätes, selbst aus.

### **WICHTIG**

Beachten Sie, dass der Besuch des Kundendiensttechnikers im Falle einer Fehlbefugung oder einer der beschriebenen Störungen auch während der Garantiezeit nicht kostenlos ist.

#### **Zuständige Kundendienstadresse:**

#### **DEUTSCHLAND, ÖSTERREICH und SCHWEIZ**

EGS GmbH

Dieselstrasse 1

33397 Rietberg / DEUTSCHLAND

Kundentelefon für Deutschland: 0 2944 9716 791

Kundentelefon für Österreich: 0820 200 170

(aus dem österreichischen Festnetz 0.14 Euro/min, Mobilnetz abweichend, anbieterabhängig)

Kundentelefon für die Schweiz: +41 (0)31 951 47 45

Telefax: +49 (0)2944 9716 77

E-Mail: kontakt@egs-gmbh.de

(Reparaturaufträge können auch online erfasst werden)

Internet: [www.egs-gmbh.de](http://www.egs-gmbh.de)

Bitte geben Sie unbedingt an:

- Vollständige Anschrift und Telefon- Nr.
- Seriennummer und Batch (Wie auf dem Typenschild abgebildet, das Typenschild befindet sich auf der Rückseite des Gerätes, an der rechten Seitenwand oder vorne rechts beim Öffnen der Tür)
- Fehlerbeschreibung.

## 14 Garantiebedingungen

### Allgemein

Als Käufer eines Exquisit – Gerätes stehen Ihnen die gesetzlichen Gewährleistungen aus dem Kaufvertrag mit Ihrem Händler zu. Zusätzlich räumen wir Ihnen eine Garantie zu den folgenden Bedingungen ein:

### Leistungsdauer

Die Garantie läuft 24 Monate ab Kaufdatum (Kaufbeleg ist vorzulegen). Während den ersten 6 Monaten werden Mängel am Gerät unentgeltlich beseitigt, Voraussetzung ist, dass das Gerät ohne besonderen Aufwand für Reparaturen zugänglich ist. In den weiteren 18 Monaten ist der Käufer verpflichtet nachzuweisen, dass der Mangel bereits bei Lieferung bestand.

Bei gewerblicher Nutzung (z.B. in Hotels, Kantinen), oder bei Gemeinschaftsnutzung durch mehrere Haushalte, beträgt die Garantie 12 Monate ab Kaufdatum (Kaufbeleg ist vorzulegen). Während den ersten 6 Monaten werden Mängel am Gerät unentgeltlich beseitigt, Voraussetzung ist, dass das Gerät ohne besonderen Aufwand für Reparaturen zugänglich ist. In den weiteren 6 Monaten ist der Käufer verpflichtet nachzuweisen, dass der Mangel bereits bei Lieferung bestand.

Durch die Inanspruchnahme der Garantie verlängert sich die Garantie weder für das Gerät, noch für die neu eingebauten Teile.

### Umfang der Mängelbeseitigung

Innerhalb der genannten Fristen beseitigen wir alle Mängel am Gerät, die nachweisbar auf mangelhafte Ausführung oder Materialfehler zurückzuführen sind. Ausgewechselte Teile gehen in unser Eigentum über.

Ausgeschlossen sind:

Normale Abnutzung, vorsätzliche oder fahrlässige Beschädigung, Schäden, die durch Nichtbeachtung der Gebrauchsanweisung, unsachgemäße Aufstellung, bzw. Installation oder durch Anschluss an falsche Netzspannung entstehen, Schäden, aufgrund von chemischer, bzw. elektrothermischer Einwirkung oder durch sonstige anormale Umweltbedingungen, Glas-, Lack- oder Emailleschäden und evtl. Farbunterschiede sowie defekte Glühlampen. Ebenso sind Mängel am Gerät ausgeschlossen, wenn die aufgrund von Transportschäden zurückzuführen sind. Wir erbringen auch dann keine Leistungen, wenn – ohne unsere besondere, schriftliche Genehmigung – von nicht ermächtigten Personen am Exquisit - Gerät Arbeiten vorgenommen oder Teile fremder Herkunft verwendet wurden. Diese Einschränkung gilt nicht für mangelfreie, durch einen qualifizierten Fachmann mit unseren Originalteilen, durchgeführte Arbeiten zur Anpassung des Gerätes an die technischen Schutzvorschriften eines anderen EU-Landes.

### Geltungsbereich

Unsere Garantie gilt für Geräte, die in einem EU-Land oder CH erworben wurden und die in der Bundesrepublik Deutschland, der Schweiz oder Österreich in Betrieb sind. Für Geräte, die in einem EU-Land oder in der Schweiz erworben und in ein anderes EU-Land gebracht wurden, werden Leistungen im Rahmen der jeweils landesüblichen

Garantiebedingungen erbracht. Eine Verpflichtung zur Leistung der Garantie besteht nur dann, wenn das Gerät den technischen Vorschriften des Landes, in dem der Garantieanspruch geltend gemacht wird, entspricht.

Für Reparaturaufträge ausserhalb der Garantiezeit gilt:

Wird ein Gerät repariert, sind die Reparaturrechnungen sofort fällig und ohne Abzug zu bezahlen.

Wird ein Gerät überprüft, bzw. eine angefangene Reparatur nicht zu Ende geführt, werden Anfahrt- und Arbeitspauschalen berechnet. Die Beratung durch unser Kundenberatungszentrum ist unentgeltlich.

Im Servicefall oder bei Ersatzteilbestellungen wenden Sie sich bitte an unseren Kundendienst, DEUTSCHLAND, Kundentelefon für Deutschland: +49 (0) 2944 9716-791.

GGV Handelsgesellschaft mbH & Co. KG, August-Thyssen-Str. 8, D-41564 Kaarst-Holzbüttgen

## 15 Technische Angaben

<b>Modell</b>	<b>MW8020H</b>
<b>Inhalt [L]</b>	20
<b>Eingangsleistung Mikrowelle [W]</b>	1280
<b>Ausgangsleistung Mikrowelle [W]</b>	800
<b>Ausgangsleistung Heißluft/Grill [W]</b>	1000
<b>Elektrischer Anschluss [V/Hz]</b>	230 / 50
<b>Drehteller Ø [cm]</b>	24.5
<b>Abmessungen unverpackt (HxBxT) [cm]</b>	25.6x47.0x38.0
<b>Gewicht unverpackt [kg]</b>	11.4
<b>EAN</b>	4016572018530
<b>Abmessungen und benötigter Raumbedarf siehe Kapitel „Aufstellen“</b>	

\*Technische Änderungen vorbehalten.

## 16 CE-Konformität

Dieses Gerät entspricht zum Zeitpunkt seiner Markteinführung den Anforderungen die in den Richtlinien des Rates zur Angleichung der Rechtsvorschriften der Mitgliedsstaaten über die elektromagnetische Verträglichkeit RL 2014/30/EU und über die Verwendung elektrischer Betriebsmittel innerhalb bestimmter Spannungsgrenzen RL 2014/35/EU festgelegt sind.

Dieses Gerät ist mit dem CE Zeichen gekennzeichnet und verfügt über eine Konformitätserklärung zur Einsichtnahme durch die zuständigen Marktüberwachungsbehörden.

\*Technische Änderungen vorbehalten.