

# GUTFELS



## Heizlüfter

### Bedienungsanleitung

Dieses Gerät ist nur geeignet für richtig isolierte Räume oder gelegentlichen Gebrauch.

## Fan Heater

### Instruction manual

This product is only suitable for well insulated spaces or occasional use.

## Chauffage soufflant

### Mode d'emploi

Ce produit est uniquement approprié pour des endroits bien ventilés ou un usage occasionnel.

## Warmeluchtblazer

### Gebruiksaanwijzing

Dit product is enkel geschikt voor goed geventileerde ruimtes of gelegendegebruik.



# HL61830si



24043

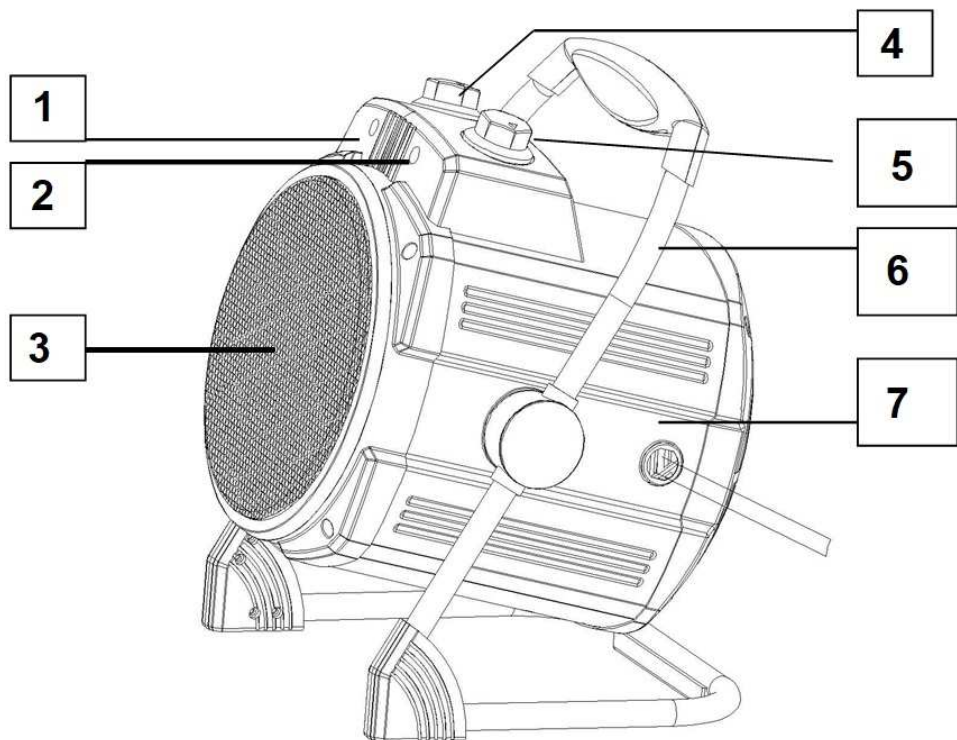

**D**

1. Störungslampe
2. Betriebslampe
3. Luftauslass
4. Thermostat-Drehknopf
5. Wahlschalter
6. Tragegriff
7. Gehäuse

**GB**

1. Caution light
2. Power light
3. Air outlet
4. Thermostat knob
5. Selector switch
6. Carrying handle
7. Body

**FR**

1. Voyant de prudence
2. Voyant marche/arrêt
3. Sortie d'air
4. Bouton de thermostat
5. Commutateur
6. Poignée
7. Corps

**NL**

1. Storingslamp
2. Bedrijfslamp
3. Luchtuitlaat
4. Thermostaatknop
5. Keuzeschakelaar
6. Draaggreep
7. Behuizing

## **WICHTIGE SICHERHEITSVORSCHRIFTEN**

*Lesen Sie aufmerksam die Gebrauchsanleitung, bevor Sie Ihr Gerät benutzen, und befolgen Sie immer die Sicherheitsvorschriften und die Gebrauchsanweisung.*

**Wichtig:** *Das Gerät kann von Kindern ab 8 Jahren und von Personen mit einer körperlichen, sensorischen, geistigen oder motorischen Behinderung oder einem Mangel an Erfahrung und Kenntnissen verwendet werden, sofern diese Personen beaufsichtigt oder über den sicheren Gebrauch des Geräts unterrichtet wurden und die damit verbundenen Gefahren verstanden haben. Kinder dürfen nicht mit dem Gerät spielen.*

*Reinigung und Benutzer-Wartung dürfen nicht durch Kinder durchgeführt werden, es sei denn, sie sind älter als 8 Jahre und beaufsichtigt. Lassen Sie Ihr Gerät und sein Netzkabel nie unbeaufsichtigt und in Reichweite von Kindern jünger als 8 Jahre oder unverantwortlichen Personen, wenn es an der Steckdose hängt oder wenn es abkühlt.*

**Achtung:** *Wenn Warnzeichen  mit einer Sicherheitsvorschrift verbunden ist, unterstreicht es die gefährliche Eigenschaft der Sicherheitsvorschrift und rät es zur besonderen Vorsicht seitens des Benutzers.*

- Kontrollieren Sie, ob die Netzspannung mit der auf dem Gerät vermerkten Spannung übereinstimmt, bevor Sie das Gerät benutzen.
- Lassen Sie Ihr Gerät niemals beim Gebrauch unbeaufsichtigt.
- Überprüfen Sie regelmäßig, dass das Gerät nicht beschädigt ist. Bei Beschädigung der Anschlussleitung oder des Gerätes, letzteres nicht benutzen, sondern von einem Elektro-Fachmann(\*) überprüfen bzw. reparieren lassen. Eine beschädigte Anschlussleitung muss von einem Elektrofachmann(\*) ausgewechselt werden, damit jede Gefahr gemieden wird.
- Benutzen Sie das Gerät nur zu Haushaltszwecken, wie in der Bedienungsanleitung angegeben.
- Tauchen Sie das Gerät niemals in Wasser oder andere Flüssigkeiten, weder zum Reinigen, noch zu einem anderen Zweck. Wenn Sie das Gerät reinigen, lesen Sie aufmerksam den Abschnitt "Reinigung und Pflege", da das Gerät durch eindringendes Wasser beschädigt werden könnte.
- Benutzen Sie das Gerät nicht in der Nähe einer Wärmequelle.
- Entfernen Sie den Stecker aus der Steckdose, bevor Sie das Gerät reinigen oder wenn Sie es nicht benutzen. Den Netzstecker niemals mit feuchten Händen ziehen.

- Benutzen Sie das Gerät nicht im Freien und bewahren Sie es an einem trockenen Platz auf.
- Benutzen Sie nur Zubehör, welches vom Lieferanten empfohlen wurde. Anderes Zubehör stellt eine Gefahr für den Benutzer dar und das Gerät könnte dadurch beschädigt werden.
- Ziehen Sie niemals an der Anschlussleitung, um das Gerät zu bewegen. Achten Sie darauf, dass zufälligerweise die Anschlussleitung nicht irgendwo hängen bleibt und dies zum Fall des Gerätes führen könnte. Wickeln Sie die Anschlussleitung nicht um das Gerät oder knicken Sie sie nicht.
- Für Schäden die durch unsachgemäße Handhabung oder durch Nichtbeachtung der Sicherheitshinweise entstehen wird keine Haftung übernommen.
- Stellen Sie das Gerät auf eine stabile Ebene damit es nicht fällt.
- Vergewissern Sie sich, dass das Gerät sich nicht gerade unter einer Steckdose befindet bzw. dass die Steckdose sich nicht im heißen Luftstrom befindet um Überhitzung zu vermeiden.
- Das Gerät so aufstellen, dass brennbare Gegenstände nicht entzündet werden können (z.B. Gardinen). Achten Sie daher auch auf einen sicheren Stand des Gerätes. Die Lufteintrittsöffnungen müssen frei sein.

- ⚠ Das Gerät darf nicht abgedeckt werden z.B. mit Textilien. Es besteht Brandgefahr!
- Das Heizgerät muss bei Betrieb einen Mindestabstand von 50 cm zu Wänden oder Gegenständen haben.
- **Vorsicht!** Das Gerät nicht in der Nähe von Badewannen, Duschen, Schwimmbecken oder Waschbecken benutzen. Es muss unmöglich sein, das Gerät zu bedienen, wenn Sie Kontakt mit Wasser haben.
- Berühren Sie auf keinen Fall das Gehäuse, oder das Luftauslassgitter, wenn das Gerät in Betrieb ist, oder noch nicht abgekühlt ist (Verbrennungsgefahr).
- Verlegen Sie die Netzanschlussleitung so, dass sie nicht mit heißen Geräteteilen in Berührung kommt.
- Benutzen Sie das Gerät nicht in der Nähe von leicht entzündlichen oder explosiven Stoffen oder Dämpfen.
- Führen Sie keine Gegenstände in die Luftauslässe oder in das Geräteinnere ein (Gefahr des Stromschlages).
- Benutzen Sie keinen Doppelstecker oder ähnliches um das Heizgerät ans Stromnetz anzuschließen.



- Dieses Symbol zeigt an: **ACHTUNG:** Das Gerät zur Vermeidung von Überhitzung nicht abdecken.

(\* ) Elektrofachmann: anerkannter Kundendienst des Lieferanten oder des Importeurs, der für derartige Reparaturen zuständig ist. Für eventuelle Reparaturen wenden Sie sich bitte an diesen Kundendienst ([www.ggv-service.de](http://www.ggv-service.de)).

### AUFSTELLEN DES GERÄTES

Sorgen Sie dafür, dass es einen Mindestabstand von 50 cm zwischen dem Gerät und anderen Gegenständen oder Wänden gibt. Richten Sie den Luftstrom so dass der Raum optimal geheizt wird. Vermeiden Sie Ecken, kleine Räume, Fußboden und Zimmerdecken.

### INBETRIEBNAHME

Bei der ersten Inbetriebnahme Ihres Gerätes ist eine leichte Geruchsentwicklung möglich. Sorgen Sie daher für eine ausreichende Belüftung. Dieser Geruch wird schnell verschwinden.

1. Stellen Sie den Heizlüfter auf eine stabile, ebene Fläche.
2. Schalten Sie alle Bedienelemente des Heizgeräts auf aus und stecken Sie den Netzstecker der Heizung direkt an einer üblichen Steckdose an. Achten Sie darauf, dass der Stecker fest in der Steckdose sitzt.
3. Drehen Sie den Thermostat-Drehknopf im Uhrzeigersinn in die Stellung HIGH.
4. Drehen Sie den Wahlschalter auf die gewünschte Position. Verwenden Sie die Einstellung HIGH, um die Temperatur schnell zu erhöhen. Für eine reduzierte Leistung stellen Sie den Wahlschalter auf LOW.
5. Drehen Sie den Thermostat-Drehknopf langsam gegen den Uhrzeigersinn, bis das Heizgerät abschaltet. Das Heizgerät hält diese Temperatur dann automatisch aufrecht. Für eine niedrigere Temperatur drehen Sie den Knopf weiter gegen den Uhrzeigersinn. Für eine höhere Temperatur drehen Sie den Knopf im Uhrzeigersinn.
6. Die Betriebslampe bleibt an, wenn die Anschlussleitung an einer Steckdose angeschlossen ist und das Gerät funktionsbereit ist. (Hinweis: Das Heizgerät schaltet sich automatisch ein, wenn die Raumtemperatur unter die eingestellte Temperatur um Thermostat-Drehknopf fällt.)
7. Der Wahlschalter verfügt auch über die Einstellung FAN (nur Ventilator), um das Gerät abzukühlen, bevor Sie es ausschalten.
8. Ziehen Sie immer den Netzstecker, wenn Sie das Gerät nicht benutzen. Um das Heizgerät abzuschalten, schalten Sie den Thermostat-Drehknopf zuerst auf niedrigste Stellung, den Wahlschalter auf aus (OFF) und ziehen Sie dann den Stecker aus der Steckdose.



## ÜBERHITZUNGSSCHUTZ

Der Heizlüfter ist mit einem Überhitzungsschutz ausgestattet, der das Gerät abschaltet im Fall der Überhitzung, zum Beispiel wegen einer Abdeckung der Gitter. Die rote Störungslampe  leuchtet dann auf. Falls dies vorkommt, bitte das Gerät ausschalten, den Stecker ca. 10 Minuten aus der Steckdose lassen, und die Gitter freimachen. Schalten Sie das Gerät danach wie oben beschrieben wieder an. Dies reicht, um den Überhitzungsschutz auszuschalten. Falls das Problem anhält, wenden Sie sich bitte an den nächsten Kundendienst.

## REINIGUNG UND PFLEGE

- Vor jeder Reinigung den Netzstecker ziehen und das Gerät abkühlen lassen.
- Reinigen Sie das Gehäuse mit einem feuchten, flusenfreien Tuch. Benutzen Sie keine Schleif- oder Scheuermittel.
- Die Luftaustrittsöffnungen können bei Verschmutzung mit einem Staubsauger vorsichtig abgesaugt werden.
- Bewahren Sie das Gerät an einem trockenen Platz auf, wenn es nicht in Betrieb ist.

## UMWELTSCHUTZ – RICHTLINIE 2012/19/EU

Zum Schutz unserer Umwelt und unserer Gesundheit sind Elektro- und Elektronik-Altgeräte nach bestimmten Regeln zu entsorgen. Dies fordert den Einsatz sowohl des Herstellers bzw. Lieferanten als auch des Verbrauchers.



Aus diesem Grund darf dieses Gerät, wie das Symbol  auf dem Typenschild bzw. auf der Verpackung zeigt, nicht in den unsortierten Restmüll gegeben werden. Der Verbraucher hat das Recht, dieses Gerät über kommunale Sammelstellen zu entsorgen; von dort aus wird die spezifische Behandlung, Verwertung bzw. das Recycling gem. den Erfordernissen der Richtlinie sichergestellt.

## ErP Deklaration – VO 1275/2008/EG

Wir, die GGV Handelsgesellschaft mbH & Co. KG bestätigen hiermit, dass unser Produkt den Anforderungen der VO 1275/2008/EG entspricht. Unser Produkt verfügt zwar nicht über eine Funktion zur Minimierung des Verbrauchs, welche laut VO 1275/2008/EG das Produkt nach Beendigung der Hauptfunktion in den Aus- oder Bereitschaftszustand versetzen soll, aber dies ist aus Sicht des Gebrauchswertes nicht möglich, da dies die Hauptfunktion des Produktes so stark beeinträchtigen würde, dass eine Benutzung des Produktes nicht mehr möglich sein würde!

Aus diesem Grund weisen wir in unserer Bedienungsanleitung den Kunden stets darauf hin, das Gerät sofort nach dem Gebrauch vom Netz zu trennen.

## Technische Daten

Modell: HL61830si

Versorgungsspannung: 220-240V~

Leistung: 1000/1800W

Schutzklasse: II

Umgebungsbedingungen: Temperatur: 0 bis +40°C

## GEWÄHRLEISTUNGS- UND GARANTIEBEDINGUNGEN

Für unsere Produkte gelten die gesetzlichen Bestimmungen für Gewährleistungsansprüche. Innerhalb dieser Zeit werden Mängel, welche auf Material- oder Herstellungsfehlern beruhen, behoben. Davon ausgeschlossen sind Beschädigungen an zerbrechlichen Teilen, Schäden, die durch übermäßige Beanspruchung, unsachgemäße Behandlung und Wartung sowie durch

Nichtbeachtung der Gebrauchsanweisung entstehen, Schäden, welche durch Verschleiß oder infolge normaler Abnutzung entstanden sind. Ebenso weisen wir darauf hin, dass die Gewährleistung bei Fremdeingriff erlischt. Hierbei wird der Verkäufer im Fall eines Schadens keine Haftung übernehmen.

Unter [www.ggy-service.de](http://www.ggy-service.de) können Sie im Falle eines Mangels an unserem Gerät innerhalb der Garantiezeit, eine schnelle und problemlose Lösung für die Reklamationsanmeldung finden. Melden Sie sich unter dem Serviceportal ([www.ggy-service.de](http://www.ggy-service.de)) an, benennen das Gerät und Sie werden dann durch das Menü geführt, mit allen Informationen und Vorteilen, um Ihnen zu helfen und Ihr Problem zu lösen. Wir begleiten Sie mit diesem Serviceportal während und auch nach der von uns gewährten Garantie.

Defekte Zubehörteile führen nicht zum Umtausch des Gerätes, sondern werden kostenlos im Austausch zugesandt. In diesem Fall bitte nicht das Gerät einschicken, sondern nur das defekte Zubehörteil bestellen! **Glasbruchschäden sind grundsätzlich kostenpflichtig.** Sowohl Defekte an Verbrauchszubehör bzw. Verschleißteilen, als auch Reinigung, Wartung oder der Austausch von Verschleißteilen, fallen nicht unter die Gewährleistung und sind deshalb kostenpflichtig!

### **NACH ABLAUF DER GESETZLICHEN GEWÄHRLEISTUNGSFRIST**

Reparaturen können kostenpflichtig von entsprechendem Fachpersonal oder Reparaturservice ausgeführt werden.

Die Bedienungsanleitung ist auf einfache Nachfrage auch verfügbar in elektronischem Format bei dem Kundendienst.

## **IMPORTANT SAFEGUARDS**

*Please read these instructions carefully before using the appliance, and always follow the safety and operating instructions.*

***Important:*** *This appliance can be used by children over 8 years old and people with reduced physical, sensory or mental capacities or with a lack of experience or knowledge if they have been given supervision or instructions concerning the safe use of the appliance and the risks involved. Children shall not play with the appliance. Cleaning and user maintenance shall not be made by children unless they are older than 8 years and supervised. Never leave the appliance and its cord unsupervised and within reach of children less than 8 years old or irresponsible persons when it is plugged into the wall or when it is cooling down.*

*Please note: when warning symbol  is associated with a safety instruction, it emphasizes its dangerous character and recommends a special attention on the part of the user.*

- ❑ Check that your mains voltage corresponds to that stated on the appliance.
- ❑ Never leave the appliance unsupervised when in use.
- ❑ From time to time check the appliance for damages. Never use the appliance if cord or

appliance shows any signs of damage. In that case, repairs should be made by a competent qualified electrician(\*). Should the cord be damaged, it must be replaced by a competent qualified electrician(\*) in order to avoid all danger.

- Only use the appliance for domestic purposes and in the way indicated in these instructions.
- Never immerse the appliance in water or any other liquid for any reason whatsoever. When cleaning the appliance, refer to the instructions in the paragraph “Cleaning and care” because water penetration in the appliance can be very dangerous.
- Never use the appliance near hot surfaces.
- Before cleaning and when you do not use the appliance, always unplug the appliance from the power supply. Do not attempt to remove the plug from the wall socket with wet hands.
- Never use the appliance outside and always place it in a dry environment.
- Never use accessories which are not recommended by the producer. They could constitute a danger to the user and risk to damage the appliance.
- Never move the appliance by pulling the cord. Make sure the cord cannot get caught in any way in order to avoid the appliance’s fall. Do not wind the cord around the appliance and do not bend it.

- No responsibility is accepted if damage results from improper use, or if these instructions are not complied with.
- Stand the appliance on a stable surface so that it cannot fall.
- Do not place the appliance under a power socket. The power socket must not be in the hot airflow of the appliance in order to avoid overheating.
- Always position the heater in such a way that inflammable materials (such as curtains) cannot be ignited. Ensure at all times that the unit is placed solidly on its base.
-  Make sure that the air inlet and outlet openings are not blocked. To avoid any risk of fire, do not cover the heater (e.g. with clothes).
- The heater should only be operated at a minimum distance of 50cm from any wall or other object and of 1 meter from combustibles.
- **Warning:** Do not operate the heater near baths, showers, washbasins, swimming pools or any other water container. It must be impossible to reach the commands of your appliance when you are in contact with water.
- The temperature of the grids may be very high when the appliance is in use. Avoid contact with the skin.
- Do not allow the power cord to touch any hot part of the appliance.

- Never use the appliance near inflammable or explosive materials.
- Do not insert any objects through the grille or into the interior of the appliance.
- Do not use double adapters or other appliances to connect with the heater.
- **CAUTION – Some parts of this product can become very hot and cause burns. Particular attention has to be given where children and vulnerable people are present.**
-  This symbol indicates: WARNING: in order to avoid overheating, do not cover the appliance.

(\* ) Competent qualified electrician: after-sales department of the producer or importer or any person who is qualified, approved and competent to perform this kind of repairs in order to avoid all danger. In case of need you should return the appliance to this electrician ([www.ggv-service.de](http://www.ggv-service.de)).

#### POSITIONING OF THE APPLIANCE

The heater should only be operated at a minimum distance of 50cm from any wall or other object. Position the air flow in order to optimise the heating of the room. Avoid corners, small volumes, floors and ceilings.

#### USE

When the appliance is switched on for the first time, a slight smell may be emitted. Please ensure sufficient ventilation. This smell will disappear very quickly.

1. Place the heater on a firm level surface.
2. Turn off all the controls of the heater, and then plug the heater power plug directly into a standard AC outlet. Be sure the plug fits tightly into outlet.
3. Rotate the thermostat control knob clockwise to high position.
4. Set the selector switch to the desired position. Use HIGH setting to raise the temperature quickly. For reduced output, flip the selector switch to LOW.
5. Slowly turn the thermostat knob counter clockwise until the heater shut off. The heater will automatically maintain this temperature. For a lower temperature, rotate the knob further counter clockwise. For a higher temperature, rotate the knob clockwise.

6. Power light remains on when the heater power supply cord is plugged into an electrical outlet and operated well. (Note: The heater would cycle "on" automatically if the room temperature drops below the thermostat control setting.)
7. This unit has FAN only setting which helps you to cool down the unit before you turn it off.
8. Always unplug the heater when not in use. To disconnect heater, turn the thermostat control to the lowest position and the selector switch to off, then remove plug from outlet.

## OVERHEATING PROTECTION

This heater is protected with an overheating protection that switches off the appliance automatically in case of overheating, e.g. due to the total or partial obstruction of the grids. The red light marked  turns on. In this case, unplug the appliance, wait about 10 minutes for it to cool and remove the object that is obstructing the grids. Then switch it back on as described above. The appliance should operate normally. Should the problem persist, please contact the nearest customer service.

## MAINTENANCE AND CLEANING

- Before cleaning the appliance, ensure it is disconnected from the power supply and has cooled down completely.
- The housing may be wiped with a slightly damp, lint-free cloth; do not use any abrasive scouring pad or steel wool.
- The grids are particularly delicate; to clean them you can carefully use a vacuum cleaner.
- When you do not use the appliance, place it in a dry environment.

## PROTECTION OF THE ENVIRONMENT – DIRECTIVE 2012/19/EU

In order to preserve our environment and protect human health, the waste electrical and electronic equipment should be disposed of in accordance with specific rules with the



implication of both suppliers and users. For this reason, as indicated by the symbol  on the rating label or on the packaging, your appliance should not be disposed of as unsorted municipal waste. The user has the right to bring it to a municipal collection point performing waste recovery by means of reuse, recycling or use for other applications in accordance with the directive.

## ErP Declaration – Regulation 1275/2008/EC

We, GGV Handelsgesellschaft mbH & Co. KG, hereby confirm that our product meets the requirements of regulation 1275/2008/EC. Admittedly, our product does not dispose of a function to minimize the power consumption, which should according to regulation 1275/2008/EC put the product in off or standby mode after finishing the main function, but this is practically impossible, as it would compromise the main function of the product so strongly, that using the product would no longer be possible!

For this reason we always tell the customer in our instruction manual to unplug the appliance immediately after use.

## Specifications

Model: HL61830si

Rated voltage: 220-240V~

Power: 1000/1800W

Safety class: II

Ambient conditions: Temperature: 0 to +40°C

## TERMS OF GUARANTEE

For our products, the legal terms concerning claims under guarantee are valid. During the legal period, all material and manufacturing defects are covered. No claims will be accepted for broken accessories, defects resulting from inappropriate use or care, excessive wear due to intensive use, wrong use due to the non-observance of the instruction manual, or normal wear and tear. No guarantee claims will be accepted if the appliance has been modified or if attempts have been made to repair the appliance. In such case, the vendor cannot be held responsible in case of accidents.

On website [www.ggv-service.de](http://www.ggv-service.de) you can find a quick and easy solution to register a complaint in case of a defect within the warranty period. Just log on to the service portal ([www.ggv-service.de](http://www.ggv-service.de)), designate the appliance and then you will be guided through the menu, with all necessary information and advantages, to help you and solve your problem. We are at your service on the service portal during and also after the warranty period.

In case of a defective accessory, the complete appliance will not be exchanged, but only the accessory will be sent free of charge. In such case, do not return the complete appliance but only order the accessory! **In case of glass damages, glass spare parts will be charged.** Pieces undergoing wear and tear as well as cleaning and maintenance or the exchange of worn out pieces are not covered by the guarantee and will thus be charged!

## AFTER THE LEGAL PERIOD OF GUARANTEE

Repairs after the guarantee period can be performed at a charge by a competent qualified technician or a repair service.

The user manual is by simple request also available in electronic format from the after-sales service.



## **POUR VOTRE SECURITE**

*Lisez attentivement cette notice avant toute utilisation, et respectez bien à la fois les consignes de sécurité et d'usage.*

**Important:** *Votre appareil peut être utilisé par des enfants âgés de plus de 8 ans et des personnes ayant des capacités physiques, sensorielles ou mentales réduites ou des personnes dénuées d'expérience ou de connaissances, s'ils ont pu bénéficier, au préalable, d'une surveillance ou d'instructions concernant son utilisation en toute sécurité et sur les risques encourus. Les enfants ne doivent surtout pas jouer avec l'appareil. Le nettoyage et la maintenance ne doivent pas être effectués par des enfants à moins qu'ils aient plus de 8 ans et qu'ils soient supervisés. Ne laissez jamais votre appareil et son câble d'alimentation sans surveillance et à la portée des enfants de moins de 8 ans ou des personnes non responsables, lorsque celui-ci est sous tension ou pendant sa phase de refroidissement.*

*Note: lorsque le symbole d'avertissement  est associé à une consigne de sécurité, il accentue son caractère dangereux et préconise une mise en garde particulière de la part de l'utilisateur.*

- Avant d'utiliser l'appareil, vérifiez que la tension du réseau correspond bien à celle de l'appareil.
- Ne laissez jamais votre appareil sans surveillance lorsque celui-ci est en fonctionnement ou sous tension.
- Vérifiez régulièrement l'état de votre appareil et s'il est endommagé de quelque façon que ce soit, ne l'utilisez pas mais faites-le vérifier et réparer par un service qualifié compétent(\*). Si le câble est endommagé, il doit être obligatoirement remplacé par un service qualifié compétent(\*) afin d'éviter tout danger.
- N'utilisez l'appareil que pour des usages domestiques et de la manière indiquée dans la notice.
- Ne plongez jamais votre appareil dans l'eau ou dans tout autre liquide ni pour son nettoyage ni pour toute autre raison. Lors de son nettoyage, conformez-vous aux instructions du paragraphe "Entretien et nettoyage" exclusivement car la pénétration d'eau par les grilles de sortie d'air peut s'avérer néfaste pour votre appareil.
- N'utilisez pas l'appareil près de sources de chaleur.
- La prise doit être obligatoirement débranchée avant toute opération de maintenance ou lorsque l'appareil n'est pas en utilisation. Ne débranchez jamais l'appareil avec les mains mouillées.

- Veillez à ne pas utiliser l'appareil à l'extérieur et entreposez-le dans un endroit sec.
- Ne pas utiliser des accessoires non recommandés par le fabricant, cela peut présenter un danger pour l'utilisateur et risque d'endommager l'appareil.
- Ne déplacez jamais l'appareil en tirant sur le câble. Veillez à ce que le cordon d'alimentation ne puisse être accidentellement accroché et ce, afin d'éviter toute chute de l'appareil. Ne l'enrouler pas autour de l'appareil et ne le tordez pas.
- Nous déclinons toute responsabilité au cas où l'appareil aurait été utilisé dans un autre but que celui qui lui est destiné ou si le mode d'emploi n'a pas été respecté.
- Posez cet appareil sur une surface suffisamment stable pour éviter sa chute.
- Votre appareil ne doit pas être placé en dessous d'une prise de courant ou plus précisément la prise de courant ne doit pas se trouver dans le flux d'air chaud.
- Disposez toujours votre appareil de manière que des matières inflammables (tels que des rideaux) ne puissent entrer en contact avec ses parties chaudes. Assurez-vous toujours que les orifices d'entrée et de sortie de l'air ne sont pas bouchés.

-  Pour éviter tout risque d'incendie, ne couvrez jamais votre appareil (avec un vêtement par exemple).
- Placez l'appareil de chauffage à au moins un mètre de tous matériaux combustibles et à au moins 50 cm du mur ou d'autres objets.
- **Avertissement:** N'utilisez jamais votre appareil à proximité de baignoire, douche, lavabo, piscine ou autre réservoir contenant de l'eau. Plus généralement, il ne doit pas être possible d'accéder aux commandes de votre appareil lorsque vous êtes en contact avec de l'eau.
- Ne touchez pas la grille qui se trouve devant les ouïes d'aération quand l'appareil est en fonctionnement ou quand il n'est pas encore refroidi. Celle-ci chauffe et vous risqueriez donc de vous brûler.
- N'utilisez jamais votre appareil à proximité de matières inflammable ou explosive.
- Veillez à ce que le cordon n'entre pas en contact avec les surfaces chaudes de l'appareil.
- N'insérez aucun objet à travers les grilles ou à l'intérieur de l'appareil.
- Ne pas utiliser de programmateur, de minuterie ou autre dispositif analogue qui met votre appareil sous tension automatiquement, car il y a un risque de feu si l'appareil de chauffage a été recouvert ou placé de façon incorrecte lors de son arrêt.



- Ce symbole indique: **ATTENTION**: ne pas couvrir l'appareil pour éviter les risques de surchauffe.

(\* ) Service qualifié compétent: service après-vente du fabricant ou de l'importateur ou une personne qualifiée, reconnue et habilitée à faire ce genre de réparation afin d'éviter tout danger. Dans tous les cas, veuillez retourner l'appareil auprès de ce service ([www.ggv-service.de](http://www.ggv-service.de)).

#### **POSITIONNEMENT DE L'APPAREIL**

L'appareil ne peut fonctionner qu'à une distance minimale de 50 cm de tout mur ou de tout objet. Orientez le flux d'air de façon à optimiser le chauffage de la pièce. Evitez les angles, les petits volumes, les sols et les plafonds.

#### **USAGE**

Lorsque l'appareil est mis en marche pour la première fois, une légère odeur peut se dégager. Veuillez à assurer une ventilation suffisante. Cette odeur disparaîtra très rapidement.

1. Mettez l'appareil sur une surface lisse et stable.
2. Couper toutes les commandes de l'appareil de chauffage, puis brancher la fiche de l'appareil de chauffage directement dans une prise AC normalisée. Assurez-vous que cette fiche soit enfoncée à fond dans la prise.
3. Tourner le bouton de commande du thermostat dans le sens horaire en position haute (HIGH).
4. Placer le commutateur dans la position désirée. Recourir au réglage HIGH pour élever la température rapidement. Pour réduire la puissance, faire basculer le commutateur vers LOW.
5. Tourner lentement le bouton du thermostat dans le sens antihoraire jusqu'à ce que l'appareil de chauffage soit coupé. L'appareil de chauffage maintiendra automatiquement cette température. Pour obtenir une température plus basse, continuer à tourner le bouton dans le sens antihoraire. Pour obtenir une température plus élevée, tourner le bouton dans le sens horaire.
6. Le voyant marche/arrêt reste allumé lorsque le câble d'alimentation électrique de l'appareil de chauffage est branché dans une prise électrique et fonctionne correctement. (Note: l'appareil de chauffage basculera automatiquement sur "marche" si la température ambiante tombe en dessous du réglage de la commande du thermostat.)
7. Cette unité possède un réglage ventilateur seulement (FAN) qui vous aide à refroidir l'unité avant de l'arrêter.
8. Toujours débrancher l'appareil de chauffage quand il n'est pas utilisé. Pour déconnecter l'appareil de chauffage, tourner la commande du thermostat sur la position minimale et le commutateur sur arrêt (OFF), puis débrancher la fiche de la prise de courant.

## SECURITE THERMIQUE

Votre radiateur soufflant est doté d'une sécurité thermique, qui éteint automatiquement l'appareil en cas de surchauffe lié par exemple à l'obstruction totale ou partielle des grilles. Alors le voyant rouge  s'allumera. Si cette sécurité thermique se déclenche, il est nécessaire de débrancher votre appareil pendant une période d'au moins 10 minutes, de libérer les grilles et de recommencer la procédure de mise en fonctionnement décrite au paragraphe précédent. Si le phénomène persiste ou si l'appareil ne démarre plus, faites appel au service après-vente le plus proche de votre domicile.

## ENTRETIEN ET NETTOYAGE

- Avant de nettoyer l'appareil, assurez-vous qu'il est débranché et a complètement refroidi.
- L'extérieur peut être frotté avec un chiffon légèrement humide, qui ne s'effloche pas. N'utilisez pas d'éponge abrasive ou de tampon métallique.
- Les grilles sont particulièrement délicates; pour les laver, utilisez prudemment un aspirateur.
- Lorsque vous n'utilisez pas l'appareil, entreposez-le dans un endroit sec.

## PROTECTION DE L'ENVIRONNEMENT – DIRECTIVE 2012/19/UE

Afin de préserver notre environnement et notre santé, l'élimination en fin de vie des appareils électriques et électroniques doit se faire selon des règles bien précises et nécessite l'implication de chacun, qu'il soit fournisseur ou utilisateur. C'est pour cette raison que votre



appareil, tel que le signale le symbole  apposé sur sa plaque signalétique ou sur l'emballage, ne doit en aucun cas être jeté dans une poubelle publique ou privée destinée aux ordures ménagères. L'utilisateur a le droit de déposer l'appareil dans des lieux publics de collecte procédant à un tri sélectif des déchets pour être soit recyclé, soit réutilisé pour d'autres applications conformément à la directive.

## Déclaration ErP – Directive 1275/2008/CE

Nous, GGV Handelsgesellschaft mbH & Co. KG, confirmons par la présente que notre produit correspond aux exigences de la directive 1275/2008/CE. Certes, notre produit n'est pas équipé d'une fonction pour minimaliser la consommation de puissance, ce qui devrait selon la directive 1275/2008/CE mettre le produit en mode éteint ou mode veille après avoir fini sa fonction principale, mais ceci est pratiquement impossible, car cela nuirait à la fonction principale du produit si fortement que l'utilisation du produit ne serait plus possible!

C'est pourquoi dans notre mode d'emploi nous disons toujours au client de débrancher la fiche de la prise de courant dès qu'il a fini d'utiliser le produit.

## Spécifications Techniques

Modèle: HL61830si

Tension nominale: 220-240V~

Puissance: 1000/1800W

Classe de protection: II

Conditions ambiantes: Température: 0 à +40°C

## CONDITIONS DE GARANTIE

Pour nos produits, les conditions légales concernant les réclamations dans le cadre de la période de garantie sont d'application.

Pendant la période légale, les vices de fabrication et de matériaux sont couverts. Ne sont pas couverts par la garantie: les bris de pièces ou d'accessoires, les défauts liés à un usage ou entretien détourné de l'appareil, à des usures excessives résultant d'usages intensifs et à tout autre usage contraire aux instructions fournies. La garantie devient caduque lorsque le produit a été modifié ou des tentatives de réparation ont visiblement été faites. Ces manipulations dérogent dans le même temps la responsabilité du vendeur en cas d'accidents.

Sur le site web [www.ggv-service.de](http://www.ggv-service.de) vous trouverez une solution rapide et facile si notre produit présente un défaut durant la période de garantie. Connectez-vous au Service Portal ([www.ggv-service.de](http://www.ggv-service.de)), définissez l'appareil et alors vous serez mené à travers le menu, avec toutes les informations et bénéfices, afin de vous aider et de résoudre votre problème. Avec ce Service Portal nous sommes à votre service pendant et aussi après la durée de garantie.

Si des accessoires sont défectueux, l'appareil complet ne sera pas remplacé, mais les accessoires seront échangés gratuitement. Dans ce cas, ne renvoyez donc pas l'appareil complet mais commandez seulement l'accessoire défectueux! **En cas de verre cassé, le remplacement de l'accessoire concerné est payant.** L'échange des accessoires soumis à l'usure ainsi que le nettoyage et l'entretien ou l'échange de pièces usées ne sont pas couverts par la garantie et l'échange de ces pièces sera donc payant!

## **APRÈS LA PÉRIODE LÉGALE DE GARANTIE**

Les réparations après la période de garantie peuvent être effectuées par un service qualifié compétent ou par un service de réparation moyennant payement. La notice d'utilisation est aussi disponible en format électronique sur simple demande auprès du service après-vente.

## **BELANGRIJKE VEILIGHEIDSVOORSCHRIFTEN**

*Lees de gebruiksaanwijzing aandachtig alvorens u uw toestel gebruikt, en respecteer altijd de veiligheids- en de gebruiksvoorschriften.*

**Belangrijk:** *Het toestel mag worden gebruikt door kinderen van meer dan 8 jaar oud en door personen met beperkte fysieke, sensorische of mentale capaciteiten of met een gebrek aan ervaring of kennis als ze onder toezicht staan of vooraf instructies hebben gekregen betreffende een veilig gebruik van het toestel en de risico's die ermee gepaard gaan. Kinderen mogen in geen geval met het toestel spelen. Schoonmaak en onderhoud mogen niet worden uitgevoerd door kinderen, tenzij ze 8 jaar of ouder zijn en onder toezicht staan. Laat uw toestel en zijn snoer nooit zonder toezicht en binnen het bereik van kinderen jonger dan 8 jaar of van ontoerekeningsvatbare personen wanneer het onder spanning staat of wanneer het aan het afkoelen is.*

*Opgelet: wanneer waarschuwingssymbool  met een veiligheidsvoorschrift verbonden is, benadrukt dit het gevaarlijke karakter en raadt het een bijzondere aandacht vanwege de gebruiker aan.*

- Controleer of de netspanning overeenkomt met deze van het toestel vooraleer u het gebruikt.



- Laat uw toestel tijdens het gebruik nooit zonder toezicht.
- Controleer regelmatig of het toestel of het snoer niet beschadigd is. Gebruik het toestel niet indien het snoer of het toestel zelf enige beschadiging zouden vertonen maar laat het in dit geval nakijken en herstellen door een bekwame gekwalificeerde dienst(\*) om ieder gevaar te vermijden.
- Gebruik het toestel enkel voor huishoudelijk gebruik en op de wijze zoals vermeld in de gebruiksaanwijzing.
- Dompel het toestel nooit onder in water of in enige andere vloeistof, noch om het te reinigen, noch om welke andere reden ook. Voor de reiniging, gelieve de instructies van de paragraaf "Reiniging en onderhoud" na te leven, want het kan gevaarlijk zijn voor uw toestel indien er water in sijpelt.
- Gebruik het toestel niet in de nabijheid van warmtebronnen.
- Trek de stekker uit het stopcontact vooraleer u het toestel reinigt of wanneer het toestel niet in gebruik is. Trek nooit de stekker uit het stopcontact met natte handen.
- Gebruik het toestel niet buiten en berg het op in een droge ruimte.
- Gebruik geen accessoires die niet door de fabrikant werden aanbevolen. Dit kan gevaarlijk

zijn voor de gebruiker en het toestel beschadigen.

- Trek nooit aan het snoer om het toestel te verplaatsen. Zorg dat het elektriciteitssnoer nergens kan achterhaken en daardoor de val van het toestel veroorzaken. Draai het snoer niet rond het toestel en plooi het niet.
- Wij stellen ons niet aansprakelijk voor de schade die ontstaan is ten gevolge van het niet naleven van deze gebruiksaanwijzing of indien het toestel voor andere doeleinden dan de voorziene doeleinden gebruikt werd.
- Zet het toestel op een stabiel oppervlak zodat het niet kan vallen.
- Plaats het toestel niet direct onder een stopcontact. Om oververhitting te voorkomen mag het stopcontact zich niet in de warme luchtstroom van het toestel bevinden.
- Plaats het toestel altijd in een stand die geen mogelijkheid biedt voor het ontbranden van brandbare materialen (bv. gordijnen). Zorg er altijd voor dat het apparaat stevig op zijn basis geplaatst is. Zorg dat de luchtin- en luchtuitlaatopeningen van het apparaat niet geblokkeerd zijn.
-  Leg om oververhitting te voorkomen nooit voorwerpen op de verwarming zoals bv. kleren of doeken die de luchtuitlaat zouden belemmeren.

- Plaats het toestel ten minste op 1 meter afstand van brandbare stoffen en ten minste op 50cm van een muur of andere voorwerpen.
- **Waarschuwing:** Gebruik de verwarming niet in de buurt van badkuipen, douches, wastafels, zwembaden en containers die water bevatten. Het moet onmogelijk zijn toegang tot het toestel te hebben wanneer u in contact bent met water.
- Wanneer het toestel in werking is, kunnen de roosters ervan een zeer hoge temperatuur bereiken.
- Gebruik het toestel nooit in de nabijheid van ontvlambare of explosieve stoffen.
- Raak nooit de behuizing aan of het rooster dat zich voor de luchtuitlatopeningen bevindt wanneer het toestel in gebruik is, want deze worden dan warm.
- Zorg ervoor dat het snoer niet in aanraking komt met de warme delen van het toestel.
- Steek geen voorwerpen in de luchtuitlatopeningen of in het toestel om elektrische schokken te vermijden.
- Gebruik geen adapter om de stekker in het stopcontact te steken.
-  Dit symbool betekent: WAARSCHUWING: dek het apparaat niet af, om oververhitting te vermijden

(\*) Bekwame gekwalificeerde dienst: klantendienst van de fabrikant of de invoerder, die erkend en bevoegd is om dergelijke herstellingen te doen zodat elk gevaar vermeden wordt. Gelieve het toestel bij problemen naar deze dienst terug te brengen ([www.ggv-service.de](http://www.ggv-service.de)).

## OPSTELLING

Zorg ervoor dat het toestel zich op een minimumafstand van 50 cm van elk voorwerp of van een muur bevindt. Richt de luchtstroom zo dat de kamer optimaal verwarmd wordt. Vermijd hoeken, kleine ruimtes, vloeren en plafonds.

## GEBRUIK

Wanneer het apparaat voor de eerste keer wordt aangezet, zal het een lichte geur afgeven. Dit is perfect normaal, zorg dus voor voldoende ventilatie. Deze geur is slechts tijdelijk en zal snel verdwijnen.

1. Zet de warmeluchtblazer op een effen, stabiel oppervlak.
2. Schakel alle bedieningselementen van het verwarmingsapparaat uit en steek de stekker van de verwarming direct in een gewoon stopcontact. Zorg ervoor dat de stekker stevig in het stopcontact zit.
3. Draai de thermostaatknop met de klok mee naar de HIGH stand.
4. Draai de keuzeschakelaar naar de gewenste positie. Gebruik de instelling HIGH om de temperatuur snel te verhogen. Zet voor gereduceerd vermogen de keuzeschakelaar op LOW.
5. Draai de thermostaatknop langzaam tegen de klok in totdat het verwarmingsapparaat wordt uitgeschakeld. Het verwarmingsapparaat houdt deze temperatuur dan automatisch aan. Voor een lagere temperatuur draait u de knop verder tegen de klok in. Voor een hogere temperatuur draait u de knop met de klok mee.
6. De bedrijfslamp blijft aan als het aansluitsnoer aangesloten is op een stopcontact en het apparaat gereed is voor gebruik. (Instructie: Het verwarmingsapparaat wordt automatisch ingeschakeld als de kamertemperatuur lager is dan de ingestelde temperatuur van de thermostaatknop.)
7. De keuzeschakelaar heeft ook de instelling FAN (alleen ventilator) om het apparaat af te koelen voordat u het uitschakelt.
8. Trek altijd de stekker uit het stopcontact als u het apparaat niet gebruikt. Om het verwarmingsapparaat uit te zetten, schakelt u eerst de thermostaatknop op de laagste stand, de keuzeschakelaar op uit-stand OFF en haalt u daarna de stekker uit het stopcontact.

## BEVEILIGING TEGEN OVERVERHITTING

Het apparaat is beveiligd tegen oververhitting en schakelt zich automatisch uit, mocht het oververhitten, bijvoorbeeld omdat de roosters verstopt zijn. De rode storingslamp  gaat dan aan. Indien dit gebeurt, de stekker uit het stopcontact verwijderen, het apparaat 10 minuten

laten afkoelen en het voorwerp dat de roosters verstopt verwijderen. U kunt het apparaat dan weer gebruiken door het aan te schakelen zoals hierboven beschreven. Indien het probleem voortduurt, neem dan contact op met de dichtstbijzijnde klantendienst.

## REINIGING EN ONDERHOUD

- Trek altijd de stekker uit het stopcontact en laat het apparaat volledig afkoelen vooraleer u het schoonmaakt.
- Reinig de behuizing met een licht vochtige, pluisvrije doek. Gebruik geen schuurpons of staalwol.
- Wanneer nodig mogen stofdeeltjes in de luchtuitlaatopeningen voorzichtig met een stofzuiger verwijderd worden.
- Zet het toestel in een droge omgeving wanneer u het niet gebruikt.

## MILIEUBESCHERMING – RICHTLIJN 2012/19/EU

Om ons milieu en onze gezondheid te beschermen, moet afgedankte elektrische en elektronische apparatuur in overeenstemming met welbepaalde regels weggegooid worden. Dit vergt zowel de inzet van de leveranciers als van de gebruikers. Daarom mag uw apparaat,



zoals op het typeplaatje of op de verpakking aangegeven door het symbool , niet met het gewone huisvuil weggegooid worden. De gebruiker heeft het recht het toestel naar een gemeentelijk centrum van gescheiden inzameling te brengen waar het overeenkomstig de richtlijn hergebruikt, gerecycleerd of voor andere doeleinden gebruikt zal worden.

## ErP-verordening – EU-richtlijn 1275/2008

Wij, GGV Handelsgesellschaft mbH & Co. KG, bevestigen hierbij dat ons product voldoet aan de vereisten van richtlijn 1275/2008/EU. Ons product beschikt dan wel niet over een functie om het stroomverbruik tot een minimum te beperken, die volgens richtlijn 1275/2008/EU het product na het beëindigen van de hoofdfunctie in de uit-stand of stand-bystand (slapstand) zou moeten zetten, maar dit is praktisch onmogelijk, want dit zou de hoofdfunctie van het product dermate schaden dat het gebruik van het product niet meer mogelijk zou zijn!

Daarom zeggen we in onze handleiding altijd aan de klant om de stekker onmiddellijk na het gebruik uit het stopcontact te trekken.

## Technische gegevens

Model: HL61830si

Nominaal voltage: 220-240V~

Vermogen: 1000/1800W

Beschermklasse: II

Omgevingsvoorwaarden: Temperatuur: 0 tot +40°C

## GARANTIEVOORWAARDEN

Voor onze producten gelden de wettelijke bepalingen wat betreft aanspraken op de waarborg. Tijdens de wettelijke periode worden materiaal- of fabrieksfouten gedekt. Op de waarborg kan geen aanspraak worden gemaakt voor breekbare onderdelen, of voor defecten ten gevolge van gebruik voor verkeerde doeleinden of van slecht onderhoud, van overmatige slijtage door intensief gebruik, of van foutief gebruik wegens de niet-naleving van de gebruiksaanwijzing, of voor defecten ten gevolge van normale slijtage. Op de waarborg kan ook geen aanspraak worden gemaakt indien het toestel gewijzigd werd of indien er pogingen tot herstelling werden uitgevoerd. In dit geval kan de verkoper ook niet aansprakelijk worden gehouden in geval van ongevallen.

Via onze website [www.ggv-service.de](http://www.ggv-service.de) kan u bij een defect aan uw apparaat tijdens de garantieperiode een snelle en eenvoudige oplossing vinden. Meld u aan bij het serviceportaal ([www.ggv-service.de](http://www.ggv-service.de)), benoem het apparaat en dan wordt u door het menu geleid, met alle informatie en voordelen, om u te helpen en uw probleem op te lossen. Wij staan met dit serviceportaal tot uw beschikking tijdens en ook na de wettelijke garantieperiode.

Defecte accessoires leiden niet tot het omruilen van het toestel, maar worden gratis vervangen. Gelieve in dit geval niet het toestel terug te sturen, maar enkel de defecte accessoires. **Gebroken glas kan mits betaling vervangen worden.**

Accessoires die defect zijn wegens slijtage evenals reiniging, onderhoud of het vervangen van onderdelen die aan slijtage onderhevig zijn, worden niet door de waarborg gedekt en moeten dus betaald worden!

## **NA AFLOOP VAN DE WETTELIJKE GARANTIEPERIODE**

Herstellingen na afloop van de garantieperiode kunnen mits betaling door bekwame gekwalificeerde vaklui of hersteldingsdiensten uitgevoerd worden.

De handleiding is op simpele aanvraag ook verkrijgbaar in elektronisch formaat bij de klantendienst.

## Information requirement for electric local space heaters

Model identifier(s): HP109.VG (mod. DQ1016) / HL61830si					
Item	Symbol	Value	Unit	Item	Unit
Heat output				Type of heat input, for electric storage local space heaters only (select one)	
Nominal heat output	Pnom	1.8	kW	manual heat charge control, with integrated thermostat	No
Minimum heat output (indicative)	Pmin	1.0	kW	manual heat charge control with room and/or outdoor temperature feedback	No
Maximum continuous heat output	Pmax,c	1.8	kW	electronic heat charge control with room and/or outdoor temperature feedback	No
Auxiliary electricity consumption	---	---	---	fan assisted heat output	No
At nominal heat output	elmax	N.A	kW	Type of heat output/room temperature control (select one)	
At minimum heat output	elmin	N.A	kW	single stage heat output and no room temperature control	No
In standby mode	elSB	N.A	kW	two or more manual stages, no room temperature control	No
				with mechanic thermostat room temperature control	Yes
				with electronic room temperature control	No
				electronic room temperature control plus day timer	No
				electronic room temperature control plus week timer	No
				Other control options (multiple selections possible)	
				room temperature control, with presence detection	No
				room temperature control, with open window detection	No
				with distance control option	No
				with adaptive start control	No
				with working time limitation	No
				with black bulb sensor	No
Contact details	Refer to Applicant Name / Address GGV Handelsgesellschaft mbH & Co. KG August-Thyssen-Str. 8, D-41564 Kaarst-Holzbüttgen				

